



## Garagentor-Systeme und Türen

Objekttüren und Zargen

Industrietor-Systeme

Verlade- und Logistiksysteme

*Wir machen das Tor!*



**NEU**  
SEKTIONALTORE  
PREMIUM PLUS  
SICHERHEITS-  
LICHTSCHRANKE  
INNOGY SMARHTHOMESYSTEM  
TRANSPONDER-SET

# SEKTIONALTOR-SYSTEME

FÜR GARAGEN

DER SMARTE WEG IN IHR ZUHAUSE

[www.novoferm.ch](http://www.novoferm.ch)



# DER SMARTE WEG IN IHR ZUHAUSE.

Das SmartHome ist auf dem Vormarsch und Novoferm bringt es in Ihre Garage. Mit elektronisch betriebenen Garagen-Sektionaltoren, die sich ganz einfach per App und Smartphone steuern lassen. Diese intelligente Technologie bietet Ihnen vielfältige Vorteile und mehr Komfort im Alltag.

Egal, ob Sie sich für die smarte Steuerung entscheiden oder nicht, von der bewährten Sektionaltor-Technik profitieren Sie immer. Da sich Garagen-Sektionaltore Sektion für Sektion unter die Decke schieben lassen, brauchen sie weder Schwenkraum vor der Garage noch beeinträchtigen sie die Durchfahrts Höhe.

Bei Novoferm haben Sie außerdem die Auswahl zwischen vielen Farben und Oberflächen. In dieser Broschüre finden Sie bestimmt ein Design, das Ihnen gefällt. Einfach blättern und inspirieren lassen! Wenn Sie mehr Informationen wünschen, hilft Ihnen Ihr Novoferm Fachhändler gerne weiter.



## BERATUNG UND KONTAKT

Bei Interesse können Sie uns auch direkt online unter [www.novoferm.ch](http://www.novoferm.ch) entsprechend Ihres Anliegens kontaktieren. Wir leiten Ihre Anfrage an einen Novoferm Vertriebspartner in Ihrer Nähe zur Bearbeitung weiter.



# INHALT

04

WARUM GARAGEN-  
SEKTIONALTORE  
VON NOVOFERM?



26

NOVOMATIC  
DECKENANTRIEBE



06

ISO 70  
PREMIUM-PLUS  
TOR



34

DREHFLÜGELTORE



08

SMARTHOME



36

RENOVIERUNG



12

QUALITÄT



38

HOLZTORE



17

FEDERTECHNIK



42

NEBENTÜREN UND  
SCHLUPFTÜREN



18

OBERFLÄCHEN  
UND FARBEN



50

TOR-FINDER



22

NOVOPORT®-  
ANTRIEBSSYSTEM



64

ZUBEHÖR



## WARUM GARAGEN-SEKTIONALTORE VON NOVOFERM?

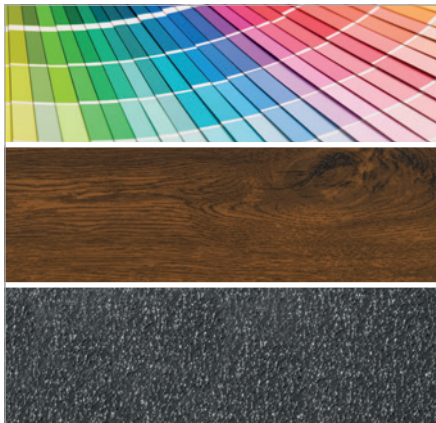

### WERTIGKEIT UND LANGLEBIGKEIT UNSERER OBERFLÄCHEN

Alle Garagen-Sektionaltore und Garagen-Sektionaltornebentüren mit lackierten Oberflächen (Super-Color oder RAL nach Wahl) und Holz-Optiken (Golden oak, Dark oak, Mahagoni, Winchester und Night oak) sowie unseren Satin-Oberflächen (Satin white, Satin Window grey, Satin grey, Satin Dark grey, Satin black und Satin brown) sind bei Novoferm **endbeschichtet**. Die wertigen Oberflächen sind unempfindlicher gegenüber äußeren Einflüssen und verleihen Ihrer Garage eine edle Optik, so dass Sie lange Freude an Ihrem Garagentor haben.



### HOCHWERTIGE QUALITÄT MIT GARANTIE

Unsere Garagen-Sektionaltore tragen das Novoferm Qualitätssiegel. Alle Tore und Antriebe entsprechen der DIN ISO 9001 und den Sicherheitsanforderungen der europäischen Tore-Produktnorm DIN EN 13241. Stahltore erhalten zehn Jahre Garantie auf Funktionssicherheit und Durchrostung von innen nach außen. Fünf Jahre Garantie gibt es auf endbeschichtete Farben und Oberflächen, Holztorblätter, Verschleißteile, Mechanik sowie auf Antriebsmotoren und -steuerungen.



### DÄMMUNG UND ENERGIEEFFIZIENZ

Dank PUR-Hartschaumkern (20, 45 bis 67 mm) und Thermozaugenset\* sind unsere Garagen-Sektionaltore optimal wärmegeklämt. Für geringen Stromverbrauch sorgen u.a. unsere energiesparenden Antriebe, die im Stand-by-Betrieb nur 0,5 Watt verbrauchen und unsere ebenso effiziente Zusatzausstattung. Hierzu gehören z.B. LED-Lichtleisten, die besondere Helligkeit bei gleichzeitiger Wirtschaftlichkeit gewährleisten.

\* Abhängig von Tormotiv und -größe bis zu 15 % bessere Wärmedämmung möglich.



### INNOVATIVE UND LEISTUNGSSTARKE ANTRIEBE

Die Novoferm Garagentor-Antriebe kombinieren modernste Technik mit hoher Energieeffizienz und optimiertem Design, zeitgemäßer LED-Technik, Stabilität sowie erhöhter Druck- und Zugkraft. Viele unserer Garagentor-Antriebe sind in Verbindung mit einem Sektionaltor über die Homematic IP App, die innogy/Livisi App oder die TYDOM-App von Delta Dore über Ihr Smartphone steuerbar. Die Apps können Sie kostenlos im App Store oder in Google Play herunterladen.





## GEPRÜFTE SICHERHEIT

Das ist Sicherheit: Fingerklemmschutz (innen & außen), bruch sichere Torsionsfederwellen (iso 45 und iso 70) und TÜV-geprüfte Einbruchhemmung\*. Letztere basiert auf elektronischer Aufschubsicherung, selbsthemmendem Getriebe und manipulationssicheren Handsendern mit mehrstelligen, wechselnden Codes und AES 128 bit-Verschlüsselung. Für noch mehr Einbruchsicherheit gibt es optional Montagesets, die nach NL-Norm NEN 5096 Klasse 2 erreichen.

\* Für alle iso 20 und 45 Tore in Standardausführungen (ohne Extras wie Schlupftür, Notentriegelung, Fenster usw.)



## KOMFORT SERIENMÄSSIG

Mehr Platz vor der Garage, große Durchfahrtshöhe, doppelwandige Isolierung und Schalldämmung, hohe Laufruhe, einfache Bedienung durch Mehrfach-Zugfederpakete oder Torsionsfedern usw.. Flexible Tor- und Beleuchtungssteuerungen, menügeführte Programmier- und Servicefunktionen sowie Zubehör wie Taster und Handsender zeichnen unsere automatischen Tore aus.

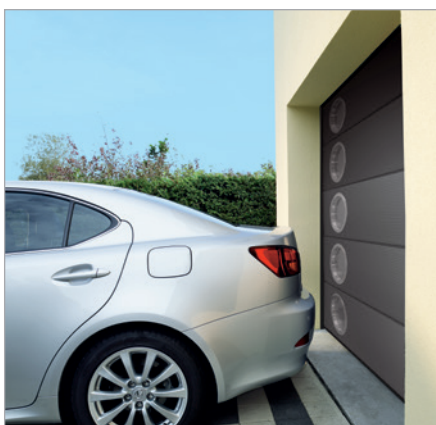

## MEHR FARBE UND INDIVIDUALITÄT ERLEBEN

Verleihen Sie dem Garagentor Ihre ganz persönliche Note – bei Novoferm haben Sie die Wahl zwischen vielen Oberflächen und Motiven, preisattraktiven Super-Color-Farben/ Vorzugsfarben und fast allen RAL-Farben, Neben- und Schlupftüren sowie vielen weiteren Ausstattungen wie Verglasungen, Lichtleisten, Torgriffen, Antrieben, Handsendern und Tastern.



## MODERNISIERUNG MIT AUTOMATISCHEN GARAGEN-SEKTIONALTOR-SYSTEMEN

Ob Massiv- oder Fertigg garage: Da Novoferm Renovierungstore auf die meisten alten Tormaße abgestimmt sind, können sie viele Tore problemlos ersetzen, ohne dass die Garagenöffnung umgebaut oder eine Sonderanfertigung bestellt werden muss. Wird das neue Sektionaltor hinter der Garagenöffnung montiert, verbreitert sich die Durchfahrt. Bei Montage vor der Garagenöffnung liefern wir Ihnen zur Einfassung ein hochwertiges Alu-Blendrahmen-Set.

## ISO 70 PREMIUM-PLUS TOR

FÜR GARAGEN-SEKTIONALTORE

Mit dem neuen Garagen-Sektionaltor Premium-Plus ist Ihre Garage gegen Wind und Wetter gewappnet. Die besonders hohe Dämmung unterstützt dabei, dass Ihre Garage mit angrenzendem oder überbautem Wohnraum auch im Winter nicht auskühlt. So vermeiden Sie Wärmeverluste und unterstützen aktiv die Optimierung der Leistungsbilanz des gesamten Gebäudes.

Wir stellen Ihnen das Premium-Tor mit dem EXTRA-PLUS in dieser Broschüre ausführlich vor: Mit allen Details, Vorteilen und Design-Möglichkeiten. Sie wollen, neben höchster Qualität und größtem Komfort, eine maximale Energieeffizienz und die bestmögliche Sicherheit? Dann entscheiden Sie sich für Premium-Sektionaltore mit einer Gesamt-Sektionsdicke von 70 mm von Novoferm!

### HIGHLIGHTS

- ✓ Große Auswahl an modernen und endbeschichteten Oberflächen und Farben
- ✓ Harmonisches Erscheinungsbild der Innenseite des Tores durch glatte Oberfläche sowie farblich mit dem Torblatt abgestimmte einheitliche Details (Scharniere, Profile ...)
- ✓ Höchste Personensicherheit durch Fingerklemmschutz innen und außen
- ✓ Zuverlässige Erkennung von Hindernissen und Personen durch zusätzlich erhältliche Sicherheits-Lichtschranke „Easy“
- ✓ Geschmeidiger Torlauf durch kugelgelagerte Edelstahl-Tandemlaufrollen sowie flüsterleise Garagentor-Antriebe



# ENTDECKEN SIE IHRE VORTEILE



## BESONDERS HOHE WÄRME- UND SCHALLDÄMMUNG

Die patentierten thermisch getrennten Sektionen mit einer Gesamtdicke von 70 mm sorgen in Kombination mit dem PUR-Hartschaumkern des Sektionaltors für eine besonders hohe Wärme- und Schalldämmung. Die zusätzlichen Dichtungen zwischen den Sektionen sowie die doppelte Bodendichtung an der Tor-Unterkante unterstützen ergänzend die Wärmedämmung und reduzieren Wärmeverluste.



## FENSTER MIT 3-FACHER VERGLASUNG

Unsere Garagen-Sektionaltore Premium-Plus sind ebenfalls mit Fenstervarianten in 3-facher Verglasung erhältlich, die neben der hohen Wärmedämmung für höchste Lichtdurchlässigkeit sorgen.



## THERMO ZARGENSET

Das optionale Dicht- und Dämmleistsystem verbessert die bereits sehr guten Leistungseigenschaften der doppelwandigen Novoferm E® Garagen-Sektionaltore. Bis zu 15 %\* bessere Wärmedämmung durch 3-seitige thermische Optimierung der Zarge bei Montage hinter der Öffnung. Einfache und schnelle Montage durch Steck- und Clipsprofil, einsetzbar bei allen Novoferm E® Garagen-Sektionaltoren. Das Thermo Zargenset unterstützt aktiv die Optimierung der Leistungsbilanz des Gebäudes.

\*Dieser Leistungswert ist tormotiv- und torgrößenabhängig.



## HOCHWERTIGE UND EINHEITLICHE TOR-INNENSEITE

Im Vergleich zu herkömmlichen Toren ist das Garagen-Sektionaltor Premium-Plus auch von innen ein Hingucker! Die Oberfläche der Tor-Innenseite ist in der elegant-glatten Oberfläche „Noblesse“ produziert. Weiterhin sind Torblatt, Scharniere und Profile durchgängig in Verkehrsweiß, ähnlich RAL 9016, für eine einheitliche Farbgebung und einen harmonischen Gesamteindruck. Hochwertige, kugelgelagerte Tandemlaufrollen in Edelstahl-Verarbeitung sorgen ergänzend für einen extrem gleichmäßigen und geschmeidigen Torlauf.

**NEU**  
DIE APP ZUM  
„SMARTHOME“  
KOSTENLOSE APP  
FÜR IOS UND  
ANDROID

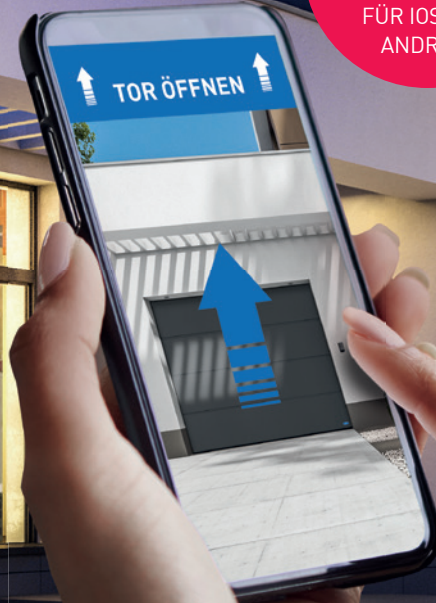

## SMARTPHONE STATT FERNBEDIENUNG.

STEUERN SIE JETZT IHR SEKTIONALTOR MIT EINER APP!

Smarte Technologien erobern nicht nur das Haus, sondern auch die Garage. Zu den Vorteilen eines smarten Garagen-Sektionaltores zählen das Öffnen bzw. Schließen per App, die intuitive Bedienung und die vielfältigen smarten Torsteuerungs-Funktionen.

Um auch davon zu profitieren, brauchen Sie, neben einem Garagen-Sektionaltor und Antrieb von Novoferm, die passende App von einem unserer SmartHome-Partner. Zur Steuerung per App wird der Garagentor-Antrieb über die jeweilige SmartHome-Zentrale und das Aufsteckmodul von Novoferm mit einem handelsüblichen Router verbunden. Die gesamte Lösung kann intuitiv über die Smartphone-App des jeweiligen Partners eingerichtet werden. Die Apps gibt es kostenlos für Apple- als auch für Android-Geräte.

Sie verfügen schon über das SmartHome-System eines unserer Partner? Dann können Sie Ihr smartes Garagen-Sektionaltor problemlos integrieren. Notwendig ist das aber nicht. Selbstverständlich können Sie Novoferm Garagen-Sektionaltore auch ohne bestehendes SmartHome-System per App steuern.

### HIGHLIGHTS

- ✓ Steuern Sie Ihr ganzes SmartHome mit einer App
- ✓ Intuitive Bedienung über App mit moderner Gestensteuerung
- ✓ Torsteuerung und Torstatusabfrage mit Smartphone und Tablet möglich
- ✓ Steuerung der Antriebs-Beleuchtung mit und ohne Torbewegung möglich
- ✓ Ansteuerung der Lüftungsstellung zur optimalen Belüftung der Garage\*
- ✓ Mehrere Garagen-Sektionaltore mit einer App ansteuerbar
- ✓ Steuerung direkt oder mit individuellen Szenarien möglich
- ✓ Sprachsteuerung\*
- ✓ Höchste Flexibilität durch zeitlich und räumlich unabhängige Steuerung

\* Funktionen abhängig von SmartHome-Partner, Komponenten und Release.



# UNSERE SMARTHOME-PARTNER

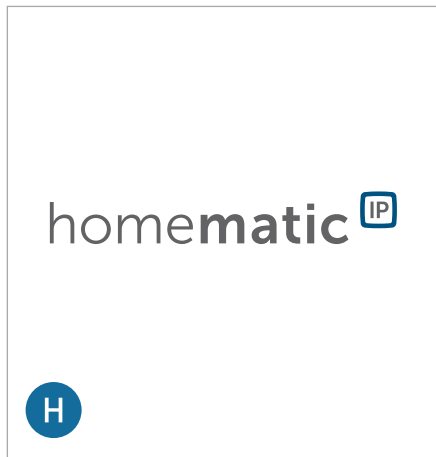

## HOMEMATIC IP

Mit Homematic IP können, wenn gewünscht, alle Bereiche des SmartHomes gesteuert werden. Dank Plug & Play eignet sich dieses System zur nachträglichen Installation und direkten Inbetriebnahme. Egal, ob Sie ein komplettes SmartHome-System nutzen oder nur Ihr Garagentor per App steuern wollen, mit Homematic IP steht Ihnen eine praktische und anwenderfreundliche Lösung zur Verfügung.

**Erfahren Sie mehr über die Möglichkeiten des Homematic IP Systems unter [www.homematic-ip.com](http://www.homematic-ip.com) oder lassen Sie sich direkt von unserem SmartHome-Partner beraten.**



## INNOGY/ LIVISI

innogy/Livisi SmartHome-Systeme und -Apps versprechen ein sicheres und bequemes Leben. Mit innogy/Livisi lassen sich Heizung, Beleuchtung und elektrische Geräte vernetzen und steuern, sowohl von zu Hause aus als auch von unterwegs.

**Erfahren Sie mehr über die Möglichkeiten des innogy/Livisi Systems unter [www.innogy.com](http://www.innogy.com) oder lassen Sie sich direkt von unserem SmartHome-Partner beraten.**

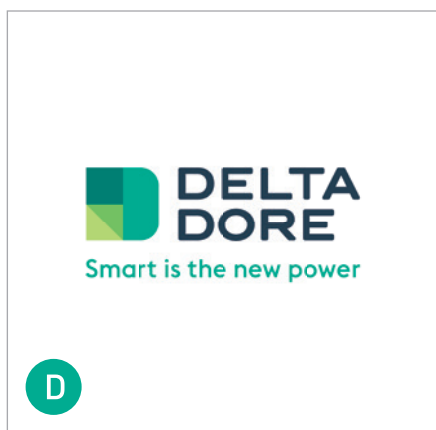

## DELTA DORE

Heizung, Rollläden, Beleuchtung, Alarmzentrale und natürlich auch Novoferm Garagen-Sektionaltore können mit der TYDOM-App von Delta Dore gesteuert werden. Die vielfältigen Funktionen erleichtern Nutzern den Alltag und lassen sich an individuelle Bedürfnisse anpassen.

**Erfahren Sie mehr über die Möglichkeiten des Delta Dore Systems unter [www.deltadore.de](http://www.deltadore.de) oder lassen Sie sich direkt von unserem SmartHome-Partner beraten.**

## SO FUNKTIONIEREN DIE APPS

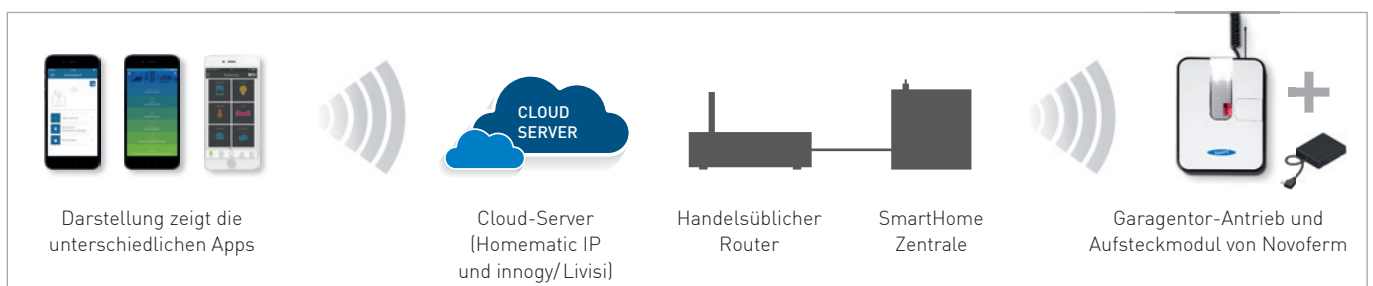

## SMARTE TORSTEUERUNGS-FUNKTIONEN

Die App-Steuerung erleichtert die Handhabung des Garagen-Sektionaltores auf vielfältige Art und Weise. Neben dem Öffnen und Schließen des Tores per App erhöhen auch die Torstatusabfrage, die Steuerung der Antriebsbeleuchtung und die Möglichkeit, das Tor automatisch in Lüftungsstellung zu bringen bzw. wieder zu schließen den Anwendungskomfort.



### ÖFFNEN UND SCHLIESSEN DES GARAGEN-TORES

So komfortabel lassen sich Garagen-Sektionaltore noch nie bedienen: Egal, ob Sie auf der Arbeit oder im Urlaub sind – mit einer Fingerbewegung über den Touchscreen können Sie Ihr Tor bequem via App öffnen und schließen. Haben Sie zwei Garagentore von Novoferm? Umso besser! Die Apps erlauben auch die getrennte Steuerung von zwei verschiedenen Toren.



### TORSTATUSABFRAGE

Garagen-Sektionaltore lassen sich immer zuverlässig und transparent mit dem Smartphone oder Tablet steuern. Die Nutzer können außerdem stets den Torstatus, d.h. ob das Tor offen oder geschlossen ist, abrufen – und das jederzeit und unabhängig von Ihrem Standort.



### LED-ANTRIEBSBELEUCHTUNG

Aktivieren Sie die Beleuchtung am Antrieb, mit oder ohne Torbewegung ganz einfach per App. Alle Novoferm Garagentor-Antriebe verfügen über eine hocheffiziente LED-Beleuchtung. Dieses Leuchtmittel ist bei gleicher Wattzahl 13-mal heller als konventionelle Alternativen, verbraucht dabei weniger Strom und zeichnet sich zudem durch eine hohe Lebensdauer aus.



### LÜFTUNGSSTELLUNG VERBESSERT DIE LUFTZIRKULATION IN DER GARAGE

Abgase und Feuchtigkeit beeinträchtigen die Luftqualität in Ihrer Garage. Regelmäßiges Lüften schafft hier Abhilfe, sorgt für eine ausreichende Luftzirkulation und verhindert Schimmelbildung. Per App lässt sich das Tor ganz bequem in Lüftungsstellung bringen, d.h. es öffnet sich um 10 cm und ermöglicht einen Luftaustausch.



# NOTWENDIGE SMARTHOME KOMponentEN

Voraussetzung für die Steuerung von Novoferm Garagen-Sektionaltoren per App sind die folgenden Komponenten. Für die Erstellung individueller Szenarien werden zusätzliche Komponenten unserer SmartHome-Partner benötigt.



## NOVOFERM GARAGENTOR-ANTRIEB

Der Novoferm Antrieb wird in der Garage installiert und dort mit dem jeweiligen Aufsteckmodul verbunden.

**Erhältlich:** Beim Novoferm Fachhändler/ Vertriebspartner



## LICHTSCHRANKE FÜR GARAGENTORE

Bei Torsteuerung mit App bzw. bei Nichteinsicht des Tores benötigt die Toranlage eine Lichtschranke, welche Hindernisse erkennt und den Schließvorgang automatisch unterbricht.

**Erhältlich:** Beim Novoferm Fachhändler/ Vertriebspartner



## NOVOFERM AUFSTECKMODUL

Das Aufsteckmodul wird über eine Mini-USB-Schnittstelle am Garagentor-Antrieb angeschlossen. Es stellt die Verbindung zur SmartHome-Zentrale her.

**Erhältlich:** Beim Novoferm Fachhändler/ Vertriebspartner



## HANDELSÜBLICHER ROUTER

Der handelsübliche Router wird im Haus angeschlossen. Wer bereits über einen Router für die Verbindung zum Internet verfügt, kann diesen nutzen.

**Erhältlich:** Unter anderem im Elektronik-Fachhandel



## SMARTHOME-ZENTRALE ZUM ANSCHLUSS AN DEN ROUTER

Sendet die Daten zwischen allen SmartHome-Komponenten.

**Erhältlich:** Beim Novoferm Fachhändler/ Vertriebspartner oder im Elektronik-Fachhandel

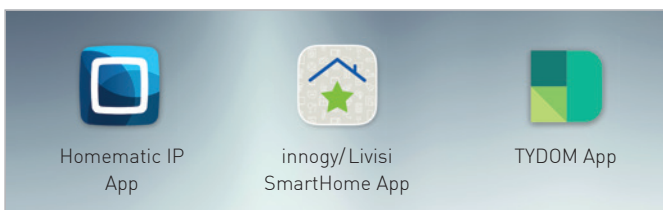

## APPS DER SMARTHOME-PARTNER

Mit den Apps der jeweiligen SmartHome-Partner konfigurieren Sie das SmartHome-System und bedienen das Novoferm Garagen-Sektionaltor.

**Erhältlich:** Kostenlos im App- oder Google Play Store



## KOMPONENTEN FÜR INDIVIDUELLE SZENARIEN

Rollläden, Thermostate, Kameras und Beleuchtung lassen sich mit zusätzlichen Komponenten, deren Verfügbarkeit vom jeweiligen SmartHome-Partner abhängt, automatisieren.

**Erhältlich:** Unter anderem im Elektronik-Fachhandel



Weitere Details finden Sie unter [www.novoferm.ch/produkte/garagentore-und-antriebe/smarthome-torsteuerung-mit-app/](http://www.novoferm.ch/produkte/garagentore-und-antriebe/smarthome-torsteuerung-mit-app/)



Image-Animation „SmartHome - Steuern Sie Ihr Novoferm Garagentor via App“ unter [www.youtube.com/NovofermVideos](http://www.youtube.com/NovofermVideos)



## WIR SETZEN MASSSTÄBE

Was bei Wind und Wetter draußen ist und Tag für Tag reibungslos funktionieren muss, braucht eine besonders durchdachte Konstruktion. So sind alle Novoferm Stahl-Garagen-Sektionaltore doppelwandig isoliert und nach ihrer Dämmstärke benannt: Vom preisattraktiven Garagen-Sektionaltor iso 20, dem Exklusivmodell iso 45 mit der größten Ausstattungsvielfalt, bis zum Premium Plus iso 70, dem Tor mit dem höchstem Wärmedämmwert und komfortabelsten Lauf. Gefertigt sind die einzelnen Torsektionen aus verzinktem Feinblech, versehen werden sie mit einer widerstandsfähigen Lackierung auf Polyesterbasis. Winkelzargen, Führungsschienen sowie sämtliche Beschlagteile auf dem Tor sind ebenfalls galvanisch verzinkt. Das sorgt für dauerhafte Haltbarkeit und beschert Ihnen langanhaltende Freude – 10 Jahre mit Garantie!



Alle Novoferm Tore und Antriebe werden nach dem strengen Qualitätsmanagementsystem DIN ISO 9001 gefertigt.

- Alle Garagen-Sektionaltor-Systeme erfüllen die hohen Sicherheitsanforderungen der europäischen Tore-Produktnorm DIN EN 13241.
- Sämtliche Tore und Antriebe werden einzeln und in Kombination von anerkannten Instituten geprüft.
- Bei Novoferm sind alle Garagentor-Antriebe mit jedem Novoferm Garagentor geprüft und erfüllen die aktuellen Normen und Rechtsprechungen, sodass eine Fehlanwendung vermieden wird.
- Was die „TÜV-geprüfte Einbruchhemmung“ für Ihre Sicherheit bedeutet: Der Industrieverband Tore Türen Zargen (ttz) hat eine Richtlinie erarbeitet, die auf Basis der bestehenden Normen, die Einbruchhemmung für Tore definiert. Die TÜV NORD CERT GmbH führt die Prüfung durch und zertifiziert die Ergebnisse. Das bedeutet: Zertifizierte Garagentore von Novoferm bieten unabhängig geprüfte Sicherheit auf höchstem Niveau.
- Optional gibt es für Novoferm Sektionaltore ein Montageset zur zusätzlichen Einbruchhemmung, welches nach der niederländischen Norm NEN 5096 bei SKG getestet worden ist und dessen Einbruchhemmung nach der dortigen Klasse 2 zertifiziert worden ist.



10 Jahre Garantie auf die sichere Funktion sowie auf Durchrostung von innen nach außen aller Stahl-Garagen-Sektionaltore, mit unserem Qualitätssiegel, 5 Jahre erhalten Sie auf endbeschichtete Farben und Oberflächen, Holztorblätter, Verschleißteile und ebenso auf Mechanik, Motor und Motorsteuerung unserer Garagentor-Antriebe.



# QUALITÄT

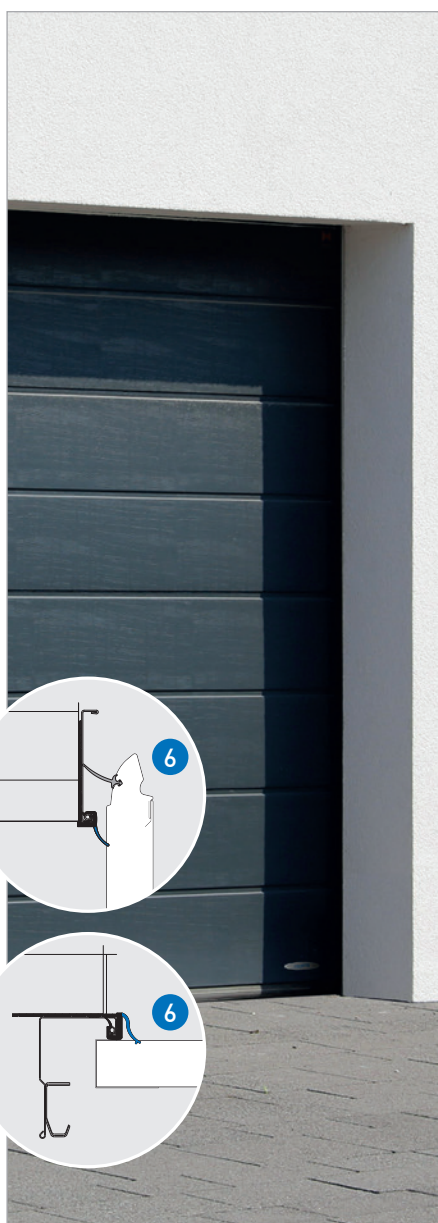
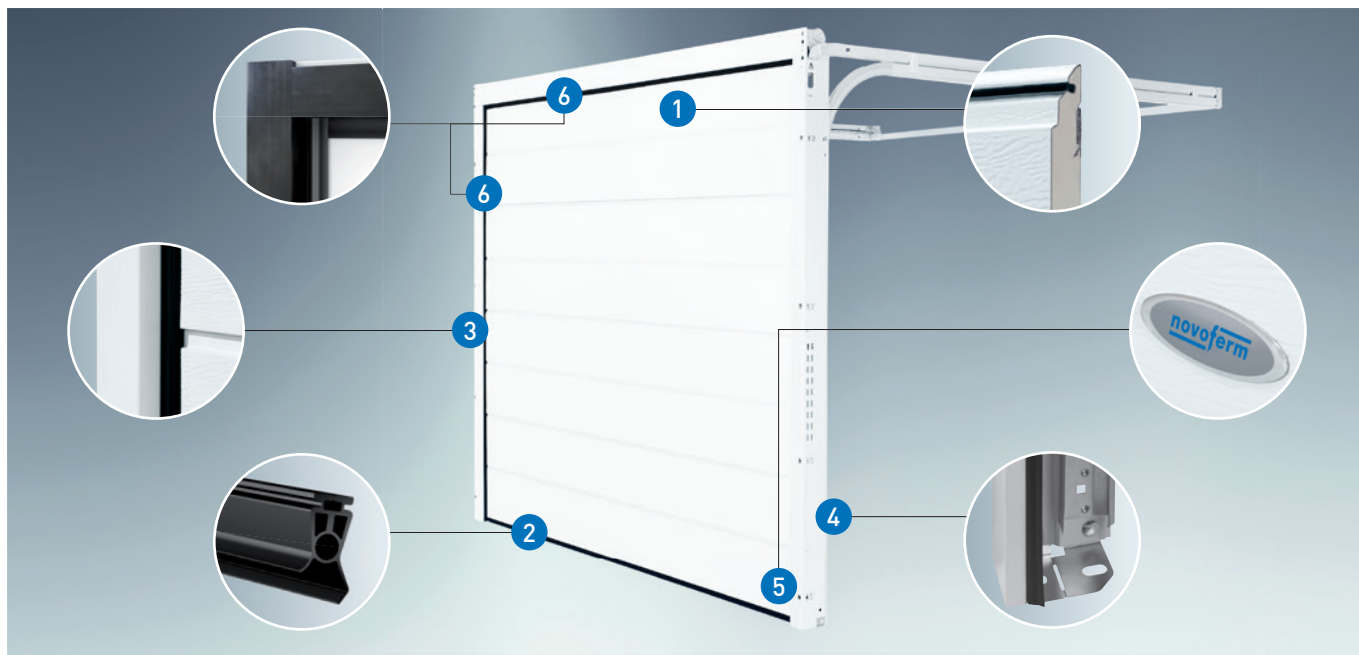

## 1 DOPPELWANDIG UND ISOLIERT

Unsere Stahlsektionen werden in doppelwandiger Sandwich-Bauweise mit wärmedämmendem PUR-Hartschaumkern gefertigt. So verfügen sie über eine bessere Schall- und Wärmedämmung als einwandige Tore sowie über einen sehr leisen Torlauf. Die flexiblen Lippendichtungen zwischen den Sektionen liegen selbst bei niedrigen Temperaturen weich an und verhindern Wärmeverluste sowie das Eindringen von Staub.

## 2 FROSTSICHERE BODENDICHTUNG

Ein Gummiprofil an der Tor-Unterkante schützt vor Wasser und Schmutz, gleicht kleine Bodenunebenheiten aus und verhindert Beschädigungen und Verletzungen. Die Dichtung besteht aus EPDM (Ethylen-Propylen-Dien-Kautschuk), ein elastischer, witterungsbeständiger und langlebiger Werkstoff.

## 3 LIPPENDICHTUNGEN AN DER SEITENZARGE

Extra breit für noch höhere Wärmedämmung und Schmutzabweisung.

## 4 ANPASSUNGSFÄHIGER ZARGENFUSS

Unsere Garagentore besitzen einen witterungsbeständigen Zargenfuß aus verzinktem Stahl. So können Wasser und Staunässe ablaufen, ohne Rost an der Zarge zu verursachen. Die abgestufte Konstruktion vereinfacht es, Schwingtore mit Bodenschiene durch Sektionaltore zu ersetzen.

## 5 DAS NOVOFERM QUALITÄTSSIEGEL

Alle Novoferm Garagen-Sektionaltore tragen das Novoferm Qualitätssiegel: Ein Garant für beste Materialien und erstklassige Verarbeitung!

## 6 THERMO ZARGENSET (OPTIONAL)

Das Thermo Zargenset optimiert die Leistungsbilanz des Gebäudes, es passt zu allen Novoferm E® Garagen-Sektionaltoren und verbessert ihre bereits hervorragenden Eigenschaften. Bei Montage hinter der Öffnung verbessert die 3-seitig isolierte Zarge die Wärmedämmung um bis zu 15 %\*. Dank Steck- und Clipsprofil ist sie schnell und einfach montiert.

\* Dieser Leistungswert ist tormotiv- und torgrößenabhängig.



## OFFEN FÜR JEDE ÖFFNUNG



Ein Garagen-Sektionaltor von Novoferm passt immer:  
In die klassisch rechtwinklige Garage...



... hinter abgeschrägte Ecken ...



... dezent aufgesetzte Segmentbögen ...



... oder elegant integrierte Rundbögen.

## WARUM GARAGEN-SEKTIONALTORE?

Kurz gesagt: Weil sie perfekten Komfort, höchste Sicherheit und optimale Platzersparnis bieten. Das Prinzip dahinter ist so genial wie einfach: Das Garagen-Sektionaltor besteht aus Einzelelementen, sogenannten Sektionen, die durch Scharniere miteinander verbunden sind. Dadurch lässt es sich bequem senkrecht unter die Decke schieben, ohne dass zusätzlicher Schwenkraum vor der Garage benötigt wird. Auch optisch lassen Garagen-Sektionaltore nichts zu wünschen übrig: Hochwertige Materialien, erstklassige Verarbeitung und vielfältige Ausstattungsmöglichkeiten geben jeder Garage ein zeitgemäß-individuelles Gesicht – passend zur Architektur des Hauses und zu Ihrem persönlichen Geschmack.



## MEHR PLATZ



### MEHR PLATZ VOR DER GARAGE

Da das Garagen-Sektionaltor – im Gegensatz zum Schwingtor – nicht ausschwingt, können Sie den Platz vor der Garage bis auf den letzten Zentimeter nutzen, zum Beispiel für das Parken eines Zweitwagens. Auch der fließende Verkehr wird bei straßen- oder gehwegnaher Garagenlage in keiner Weise beeinträchtigt.



### OFFEN FÜR JEDES FAHRZEUG

Bei einem Garagen-Sektionaltor mit elektrischem Antrieb steht Ihnen immer die volle Durchfahrthöhe zur Verfügung. Beim Austausch eines Schwingtors durch ein Garagen-Sektionaltor wird die Durchfahrt sogar noch breiter, da das Garagen-Sektionaltor hinter der Öffnung montiert wird. Da die Sektionen platzsparend unter die Decke geschoben werden, bleibt auch in der Garage mehr Luft – ideal für hohe Fahrzeuge wie Geländewagen oder Vans.



Optional gibt es für Novoferm Sektionaltore iso 20 und iso 45 ein Montageset zur zusätzlichen Einbruchhemmung, welches nach der niederländischen Norm NEN 5096 bei SKG getestet worden ist und dessen Einbruchhemmung nach der dortigen Klasse 2 zertifiziert worden ist.

## TORSIONSFEDERWELLEN FÜR ISO 45 UND ISO 70

Unsere hochwertigen iso 45 und iso 70 Sektionaltore erhalten Sie (bis zu einer Größe von 3.000 x 2.750 mm (BxH))\* gegen einen geringen Aufpreis mit Torsionsfederwellen, mit wartungsfreier, nach DIN EN 12604 geprüfter Federbruchsicherung.

Alle größeren Varianten erhalten Sie im Standard mit unseren Torsionsfederwellen. So wird das Tor auch bei Federbruch sicher gehalten und kann wieder nach oben bewegt werden.



\* Gilt bei Ausführungen iso 45 in Oberfläche Woodgrain. Bei iso 45 glatten Oberflächen bis zu einer Größe von 3.000 x 2.500 mm. Und bei iso 70 bis zu einer Größe von 3.000 x 2.375 mm.

## SO SICHERN WIR IHR EIGENTUM

Dank ihrer aufwendigen Konstruktion sind Novoferm Garagen-Sektionaltore so stabil, dass sie sich Einbruchversuchen klar widersetzen. Nach erfolgreich abgeschlossenen Tests erhielten deshalb alle Garagen-Sektionaltore iso 20 und 45 mit Antrieb in Standardausführung\* das TÜV-Zertifikat „Geprüfte Einbruchhemmung“.

Doch auch der Garagentor-Antrieb, der das Tor für Sie auf Knopfdruck öffnet, hält es vor unerwünschten Zugriffen geschlossen. Denn die elektronische Aufschubsicherung und das selbthemmende Getriebe des Antriebs sorgen für optimale Einbruchhemmung – auch bei Stromausfall. Zusätzlich ist die Funkfernbedienung manipulationssicher codiert, um jeden Missbrauch auszuschließen. Bei handbetätigten Toren schiebt eine stabile Riegelstange mit Massivbolzen unbefugten Eindringlingen „den Riegel vor“. Ist Ihr Tor darüber hinaus mit dem LED-Beleuchtungs-Kit (siehe Seite 49) und einem Bewegungsmelder ausgestattet, kommen Letztere gar nicht erst auf die Idee, sich Ihrem Tor zu nähern.

\* Ohne Extras wie Schlupftür, Notentriegelung, Fenster usw.



# SENKRECHTE ZUGFEDER

AUCH IDEAL FÜR DIE RENOVIERUNG

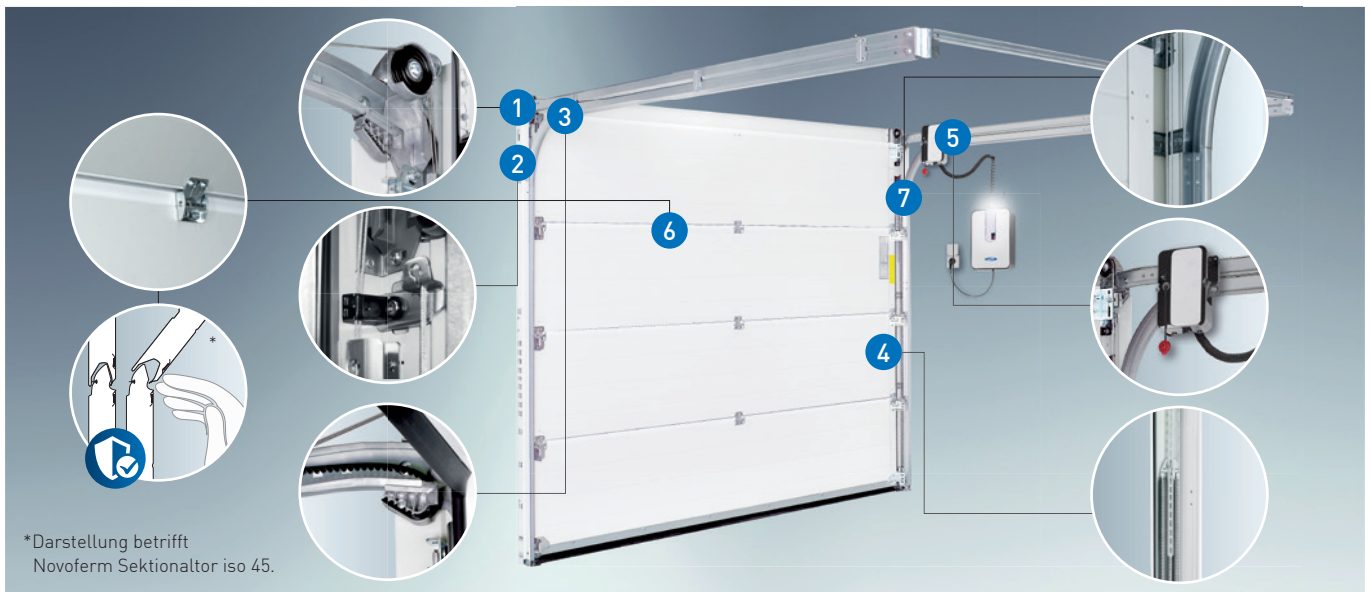

Die Garagen-Sektionaltore iso 20 und iso 45 mit Breiten von bis zu 3.000 mm und einer Höhe von 2.500 mm (glatt) bzw. 2.750 mm (Woodgrain) bekommen Sie mit vertikalem Zugfedersystem. Dies ist bei iso 70 nur bis 3.000 mm (Breite) und 2.375 mm (Höhe) möglich. Mit **nur 80 mm** Anschlagsbreite je Seite sind diese Tore auch ideal für die Renovierung.

## 1 EINGRIFFGESCHÜTZTE UMLENKROLLE

Die Stahlseile laufen über eingriffsgeschützte, kugelgelagerte Umlenkrollen mit U-förmigem Laufrollenhalter senkrecht in die Winkelzarge. Dies spart Platz in der Höhe, im Gegensatz zur vorneliegenden Torsionsfeder.

## 2 SEILAUFNAHME

Die neue Seilaufnahme sorgt mit dem Drahtseilhalter für einen sicheren Seillauf in der Winkelzarge, ohne dass die Seile die isolierte Sektion berühren. Die Torblattführung garantiert eine optimale Schließposition des Torblattes.

## 3 INTEGRIERTE ZAHNRIEMENBEFESTIGUNG

Das Formenendstück beinhaltet eine sichere Befestigung des wartungsfreien NovoPort®-Zahnriemens.

## 4 MEHRFACH-ZUGFEDERPAKETE

Für Zugfedertore: Die Feder wird am oberen Ende des Federpaketes eingestellt. Senkrechte Zugfedern ermöglichen geringe Einbautiefen und brauchen wenig Platz.

## 5 NOVOPORT® - EINZIGARTIG & FLEXIBEL

Das Antriebssystem NovoPort® sorgt im Betrieb und bei der Montage für höchsten Komfort. Der Motor wird nicht wie herkömmliche Antriebe an der Decke fixiert, sondern einfach in die seitliche Torlaufschiene integriert – je nach baulichen Gegebenheiten rechts oder links.

## 6 FINGERKLEMMSCHUTZ

Die Konstruktion der Sektionen und Scharniere schließt Quetschstellen am Torblatt von vornherein aus – von innen und von außen.

## 7 EINGREIFSCHUTZ UND INNEN LIEGENDE SEILFÜHRUNG

Die Winkelzargen verhindern ein Eingreifen zwischen Torblatt und Zarge weitgehend. Innen liegende Tragseile minimieren Verletzungsrisiken und gewährleisten höchste Funktionssicherheit.



Im Novoferm YouTube-Channel [www.youtube.com/NovofermVideos](https://www.youtube.com/NovofermVideos) finden Sie eine Animation mit dem Titel „Novoport®-Sektionaltor-System iso 45 mit senkrechter Zugfeder“.

## HIGHLIGHTS

- ✓ Einfache Montage bei niedriger Bauhöhe
- ✓ Einfache Einstellung der Feder
- ✓ Kürzere horizontale Schienen (weniger Platzbedarf)
- ✓ Einfache und schnelle Montage des NovoPort®
- ✓ Standardmäßig ein geringer Sturzbedarf
- ✓ Zudem erhalten Sie das senkrechte Zugfedersystem bei iso 45- und iso 70-Sektionaltoren günstiger im Vergleich zur Torsionsfedervariante



## ERSTE WAHL: STAHL

Ob für Neubau oder Renovierung, mit einem Stahl-Garagen-Sektionaltor von Novoferm geben Sie der Optik Ihres Hauses den letzten Schliff. Sei es durch eine modern-sachliche Linienführung in Sicken- oder Großlamellenprägung oder eine traditionelle Formensprache in eleganter Kassettenoptik. Bei Novoferm können Sie zwischen fünf Torprägungen, drei Dämmstärken – iso 20, iso 45 und iso 70 –, vielen Oberflächen und zahlreichen Super-Color-Farben/ Vorzugsfarben und RAL-Sonderfarben wählen. Alle Garagen-Sektionaltore und Garagen-Sektionaltornebentüren mit lackierten Oberflächen (Super-Color-Farben oder RAL nach Wahl), Holz-Optiken (Golden oak, Dark oak, Mahagoni, Winchester und Night oak) sowie unseren Satin-Oberflächen (Satin white, Satin Window grey, Satin grey, Satin Dark grey, Satin black und Satin brown) sind bei Novoferm **endbeschichtet**. Die wertigen Oberflächen sind unempfindlicher gegenüber äußeren Einflüssen und verleihen Ihrer Garage eine edle Optik, so dass Sie lange Freude an Ihrem Garagentor haben.



# TORPRÄGUNGEN

## FÜR EINZELGARAGEN



Waagerechte Sicke

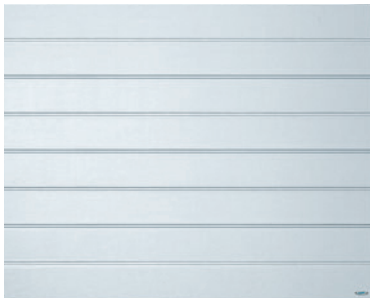

Großsicke

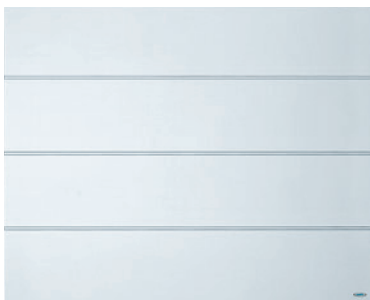

Großlamelle



Microline (Großlamelle)



Kassettenoptik

## FÜR DOPPELGARAGEN BIS 5,50 M BREITE

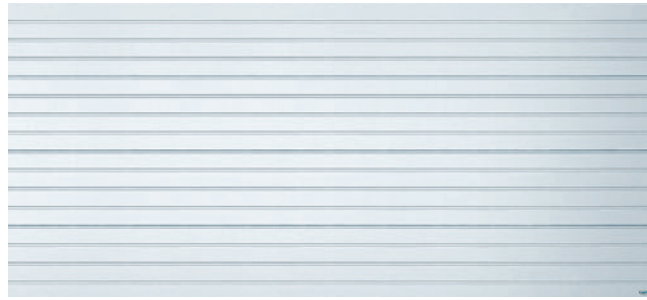

Waagerechte Sicke

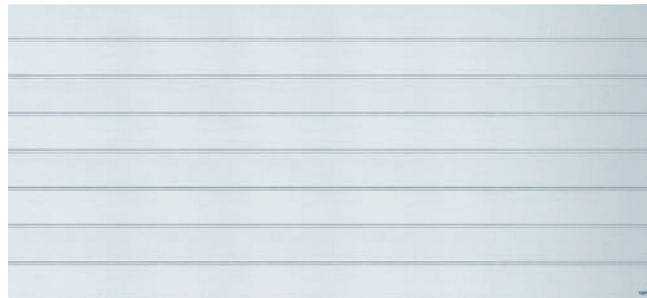

Großsicke

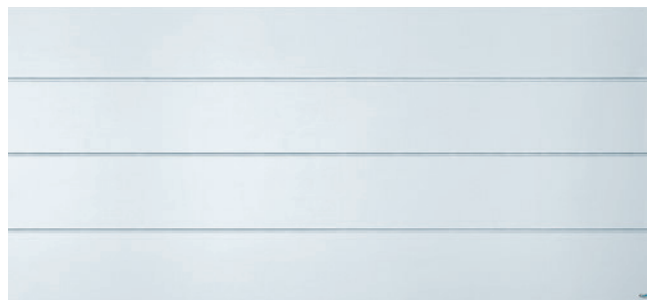

Großlamelle

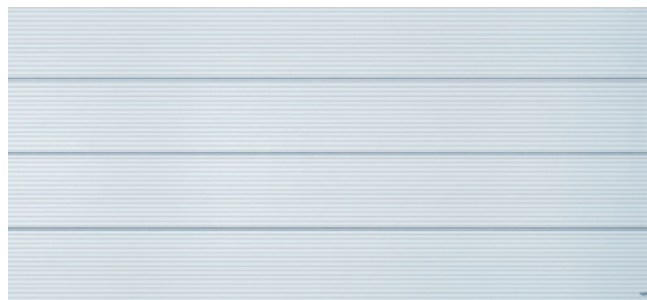

Microline (Großlamelle)



Kassettenoptik

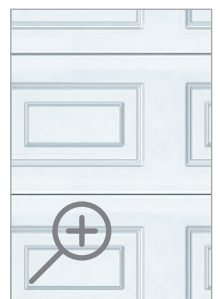
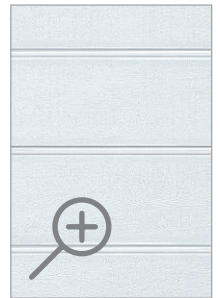
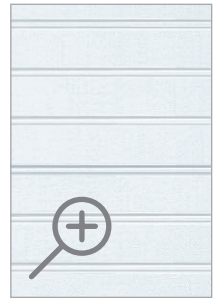

Abbildungen für Einzelgaragen zeigen Torblattgröße 2.500 x 2.125 mm und für Doppelgaragen Torblattgröße 4.500 x 2.125 mm. Andere Torgrößen können von der Darstellung abweichen.

# OBERFLÄCHEN, STRUKTUREN UND FARBEN

## MEHR FARBE UND INDIVIDUALITÄT ERLEBEN

Unsere Garagen-Sektionaltore iso 20 und iso 45 erhalten Sie auf Wunsch in dezent genarbter Woodgrain-Holzstruktur oder in der elegant-glatten Oberfläche Noblesse, an der Schmutz und Nässe einfach abperlen. Für die weitere Individualisierung stehen Ihnen elf endlackierte, preisattraktive Super-Color-Farben/ Vorzugsfarben und fast alle RAL-Farben (iso 45 und iso 70) zur Auswahl. Das Premium Plus Garagen-Sektionaltor iso 70 ist nur in der eleganten Noblesse-Oberfläche erhältlich.



Woodgrain



Noblesse (glatt)

## SUPER-COLOR-FARBEN/ VORZUGSFARBEN

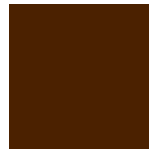
Stahlblau,  
ähnlich RAL 5011Moosgrün,  
ähnlich RAL 6005Tannengrün,  
ähnlich RAL 6009Lichtgrau,  
ähnlich RAL 7035Fenstergrau,  
ähnlich RAL 7040Weißaluminium,  
ähnlich RAL 9006Graualuminium,  
ähnlich RAL 9007Anthrazitgrau,  
ähnlich RAL 7016Ockerbraun,  
ähnlich RAL 8001Nussbraun,  
ähnlich RAL 8011Sepiabraun,  
ähnlich RAL 8014

## RAL-FARBEN FÜR ISO 45 UND ISO 70



Haben Sie noch Wünsche? Gegen einen geringen Aufpreis erhalten Sie das Tor in einer RAL-Farbe Ihrer Wahl.

## HOLZ-OPTIKEN

Unsere Garagen-Sektionaltore iso 45 und iso 70 können Sie mit fünf verschiedenen witterungsbeständigen, **endbeschichteten** Oberflächen in authentisch rustikaler Holzoptik bekommen. Zusätzlich zu der Prägung Großsicke können Sie alle Holz-Optiken auch in Großlamelle und zum Teil in Kassette (nicht für Winchester und Night oak) bestellen.



Golden oak (glatt)

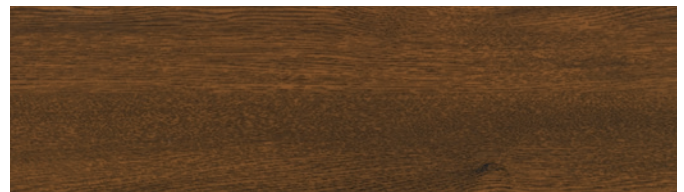

Dark oak (glatt)



Mahagoni (glatt)

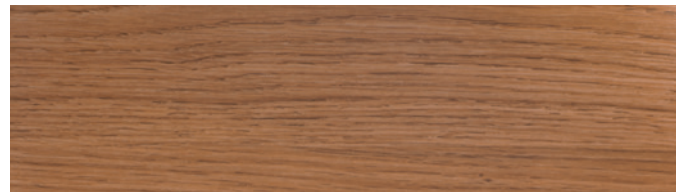

Winchester (glatt)

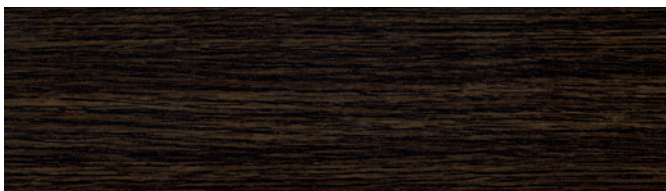

Night oak (glatt)



EIN GROSSTEIL  
UNSERER  
OBERFLÄCHEN  
SIND END-  
BESCHICHTET

## KOMMEN SIE IN DEN GENUSS UNSERER SATIN-OBERFLÄCHEN!

Sie erhalten unsere Garagen-Sektionaltore iso 45 und iso 70 in fünf dekorativen, **endbeschichteten**, seidenmatten Satin-Oberflächen mit geringer Verschmutzungsneigung und besonderer Witterungsbeständigkeit.



Satin white, ähnlich RAL 9016



Satin Window grey, ähnlich RAL 7040

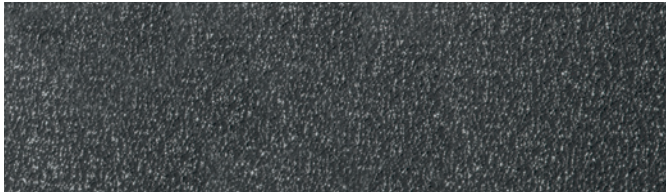

Satin grey (Mischfarbton)

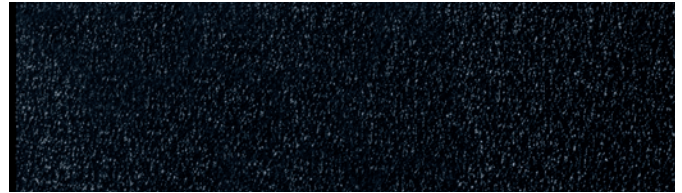

Satin Dark grey, ähnlich RAL 7016



Satin brown, ähnlich RAL 8014



Satin black (Mischfarbton)

NEU

## MICROLINE-PRÄGUNG (GROSSLAMELLE)

Exklusiv für das Motiv Großlamelle bei Garagen-Sektionaltoren iso 45 steht Ihnen unsere beliebte Industrietorprägung Microline (Großlamelle) in Satin white, Satin Window grey, Satin grey und Satin Dark grey zur Verfügung. Hierbei handelt es sich um eine moderne, profilierte Wellenstruktur, die mit ausdrucksstarkem Licht-/ Schatteneffekt auffällt.



Microline (Großlamelle) Satin white, ähnlich RAL 9016

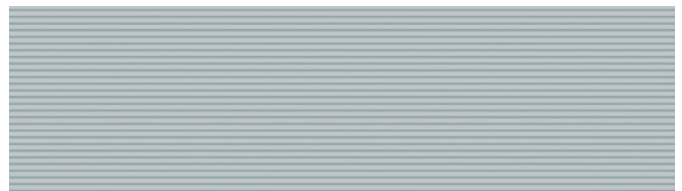

Microline (Großlamelle) Satin Window grey, ähnlich RAL 7040



Microline (Großlamelle) Satin grey (Mischfarbton)

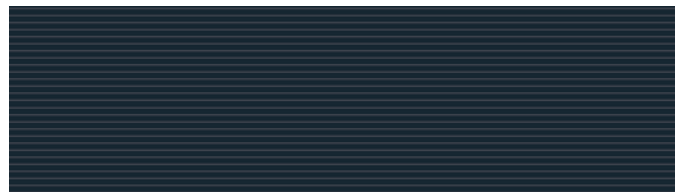

Microline (Großlamelle) Satin Dark grey, ähnlich RAL 7016



In unserem Tor-Finder ab Seite 50 erhalten Sie einen detaillierten Überblick über das umfangreiche Angebot aller Novoferm Prägungen, Oberflächen, Strukturen und Farben, sowie Schlupftüren, Nebentüren und weiterem Zubehör für iso 20, iso 45 und iso 70 Garagen-Sektionaltore.



## NOVOPORT®-SYSTEM

FÜR GARAGEN-SEKTIONALTORE

Wer ein Garagentor austauscht, möchte es optisch und technisch verbessern. Eine ideale Lösung bietet hierbei das kombinierte NovoPort®-System bestehend aus Tor, Antrieb und Handsender. Sein neues Design und der bidirektionale Funk mit Rückmeldung bringen es in allen Belangen auf den neuesten Stand. Und der Energieverbrauch liegt im Stand-by-Betrieb bei extrem niedrigen 0,5 Watt.

Sämtliche Elemente des NovoPort®-Systems sind optimal aufeinander abgestimmt und von unabhängigen Instituten nach neuesten Sicherheitsnormen zertifiziert. Auf Mechanik, Motor und Motorsteuerung geben wir 5 Jahre Garantie! So einfach und bequem renoviert man ein Garagentor nur mit dem NovoPort®-System von Novoferm.



Eine Animation zu den Highlights und zur Montage des NovoPort®-Antriebes finden Sie im Novoferm YouTube-Channel: [www.youtube.com/NovofermVideos](https://www.youtube.com/NovofermVideos)



Die Homematic IP App, die innogy/Livisi App und die TYDOM-App von Delta Dore sind kostenlos im App Store oder bei Google Play erhältlich und somit für Apple- und Android-Systeme geeignet. Bei Verwendung von einer der drei Apps bzw. bei Nichteinsicht des Garagen-Sektionaltors muss die automatische Toranlage neben der serienmäßig vorhandenen Kraftbegrenzung zusätzlich mit einer Lichtschranke abgesichert werden.



# NOVOPORT®



## EINZIGARTIGE TECHNIK: FLEXIBLE SEITENMONTAGE

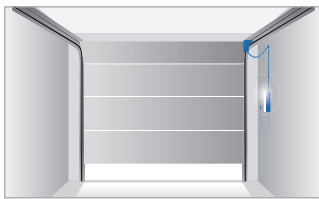

Antrieb in der rechten Torlaufschiene. Steuerung auf der rechten Garagenwand.

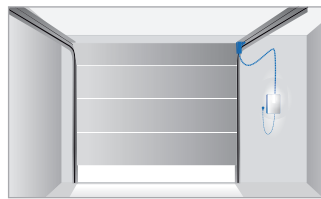

Antrieb in der rechten Torlaufschiene. Steuerung direkt neben dem Tor im Bereich des Seitenanschlags.

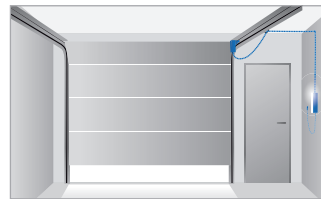

Bei verbautem Seitenanschlag, z.B. durch eine Nebentür, kann eine Kabelverlängerung eingesetzt werden.

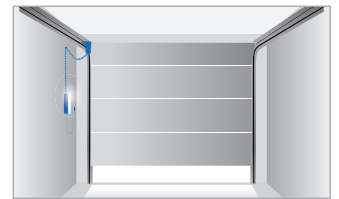

Alle in den Abbildungen 1-3 gezeigten Montagevarianten gelten auch für die linke Torseite.

## HIGHLIGHTS

- ✓ Das Antriebselement ist mit einer modernen und energiesparenden LED-Beleuchtung ausgestattet, die bei gleicher Wattzahl 13-mal heller ist als ein herkömmliches Leuchtmittel
- ✓ Die in die Steuerungseinheit integrierte Beleuchtung mit LED (1,6 Watt) schaltet sich beim Öffnen automatisch an, die Beleuchtungsdauer kann von 1 - 4 Minuten programmiert werden
- ✓ Höchste Manipulationssicherheit der Fernsteuerung durch automatische Signalverschlüsselung per AES 128 bit-Verschlüsselung
- ✓ Torzustandsanzeige am Handsender per LED (rot, gelb, grün)
- ✓ Schnelle und bequeme Bedienung über 3-Kanal-Wechselcode-Handsender. Funkgesteuert und ganz ohne Verkabelung. Das spart Kosten!
- ✓ Materialschonende Soft-Start- und Soft-Stopp-Funktion
- ✓ Ein integriertes Fehlerdiagnose-System macht potenzielle Servicearbeiten leicht
- ✓ Nur 0,5 W Leistungsaufnahme im Stand-by-Betrieb für Energiekosten von rund 1,- € pro Jahr

## IHRE HIGHLIGHTS



### INNOVATIV UND LEISTUNGSSTARK

Ausgereifte Technik gehört in ein modernes Gehäuse. Trendig und stilprägend präsentiert sich unser Premium-Antrieb NovoPort®. Der Garagentor-Antrieb NovoPort® kombiniert modernste Technik mit zeitgemäßer Energieeffizienz auf höchstem Niveau und überzeugt durch sein neues Design, moderne LED-Technik, Stabilität und hoher Leistung. Er ist in Verbindung mit einem Sektionaltor mit der Homematic IP App, der innogy/Livisi App oder der TYDOM-App über Ihr Smartphone steuerbar, welche Sie kostenlos im App Store oder in Google Play herunterladen können.



### TORSTATUSABFRAGE DURCH BIDIREKTIONALEN FUNK

Garagentore lassen sich nun per bidirektionalen Funk immer zuverlässig und transparent mit dem Handsender Mini-Novotron 523 Protect, der Homematic IP App, der innogy/Livisi App oder der TYDOM-App steuern. Der bidirektionale Funk mit Rückmeldung bringt es in allen Belangen auf den neuesten Stand und ermöglicht eine einfache Torstatusabfrage (offen/ geschlossen) mit dem neuen Handsender oder dem Smartphone.



### INNENDRUCKTASTER

Ein Drucktaster zum Öffnen der Garage von innen ist direkt in die Steuerungseinheit integriert und muss nicht als Zubehör gekauft und separat montiert werden. Im Vergleich zu herkömmlichen Deckenantrieben ist der Drucktaster, durch die vorteilhafte Position der Steuereinheit des NovoPort®-Antriebes an der Wand, sehr leicht erreichbar.

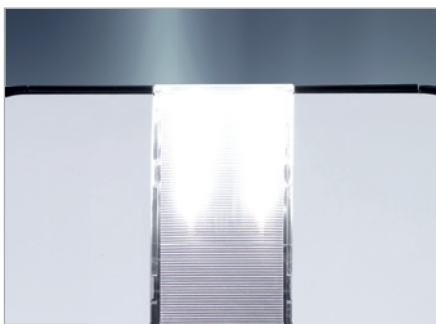

### LED-BELEUCHTUNG UND ANSCHLÜSSE FÜR ZUBEHÖR

Neben der integrierten LED-Beleuchtung (1,6 Watt) verfügt der NovoPort® über leicht erreichbare Anschlüsse für verkabeltes Zubehör wie externe Beleuchtung oder Signallampen, die über Handsender oder Taster steuerbar sind. Der Energieverbrauch liegt im Stand-by-Betrieb bei extrem niedrigen 0,5 Watt. Weiterhin kann zur Verwendung einer der verfügbaren Apps das passende Novoferm Aufsteckmodul angeschlossen werden.



### LÜFTUNGSSTELLUNG ZUM BELÜFTEN DER GARAGE

Für die Lüftung der Garage wird das Tor ca. 10 cm geöffnet. Durch Impulsgabe der zweiten Taste am Handsender, der Homematic IP App, der innogy/ Livisi App oder eines anderen Impulsgebers kann es aus jeder Position heraus in die Lüftungsstellung gebracht werden. Nach 60 Minuten schließt es entweder automatisch oder vorab durch eine entsprechende Betätigung des Senders.



Eine Animation finden Sie im Novoferm YouTube-Channel: [www.youtube.com/NovofermVideos](https://www.youtube.com/NovofermVideos)



### HANDESENDER IM STANDARD-LIEFERUMFANG

Im Standard-Lieferumfang ist ein 3-Kanal Handsender Mini-Novotron 523 Protect enthalten. Weiteres Zubehör finden Sie ab Seite 64.





## VORTEILE BEI DER MONTAGE

### 1 KEINE ZUSÄTZLICHE ANTRIEBSSCHIENE

Der NovoPort®-Antrieb wird direkt in die seitliche Torlaufschiene integriert. Das spart Material-, Montage- und Wartungskosten.

### 2 FREI BLEIBENDER STURZBEREICH

Kein Platzverlust im Bereich des Sturzes. Keine bauseitig bedingten Montageprobleme.

### 3 KEIN ABHÄNGEN DER DECKE ODER DES ANTRIEBSAGGREGATS

Bei hohen Garagendecken müssen oft spezielle Abhängekonstruktionen angefertigt werden, um den Antrieb montieren zu können. Dieser Aufwand entfällt bei NovoPort®.

### 4 FREI BLEIBENDE DECKE

Keine Montagehindernisse im Deckenbereich: Beleuchtungen, Unterzüge oder Abflussrohre müssen nicht abgebaut oder überbrückt werden. Kein erschwertes Anbohren bei Stahlbeton-Decken, kein Einsatz von Spezialdübeln bei Gipskarton-Platten, keine Durchbohrungsgefahr bei dünnen Decken, keine Verschmutzung von Antriebskomponenten durch Bohrstaub.

### 5 KEINE ERHÖHUNG DER EINSCHUBTIEFE

Schiengenführte Antriebe stehen ca. 30 - 40 cm über das Tor hinaus und müssen oft auf der Baustelle gekürzt werden. NovoPort® passt sofort!

## DIE WICHTIGSTEN DATEN IM ÜBERBLICK



Antriebstyp ..... NovoPort®  
 Zug- und Druckkraft ..... 550 N  
 Laufgeschwindigkeit ..... 17 cm/s  
 Maximale Torfläche ..... 15 m<sup>2</sup>

Betätigung/ Tag (Auf/ Zu) ..... 10  
 Stand-by-Verbrauch ..... < 0,5 W  
 Integrierte LED-Beleuchtung ..... 1,6 W

\* NovoPort® ist nur in Verbindung mit Novoferm Garagen-Sektionaltoren lieferbar.



SMARTHOME-  
FÄHIG

## NOVOMATIC 423

FÜR GARAGEN-SEKTIONAL- UND SCHWINGTORE

Ausgereifte Technik gehört in ein modernes Gehäuse. Trendig und stilprägend präsentiert sich der Novomatic 423. Er ist das professionelle Antriebssystem für Sektional- und Schwingtore. Dieser Garagentor-Antrieb harmoniert besonders gut mit Novoferm-Tor Typen und eignet sich ebenso für die Nachrüstung anderer Torfabrikate.

### HIGHLIGHTS

- ✓ Komfortable Bedienung durch manipulationssicheren 2-Kanal Wechselcode-Handsender (KeeLoq)
- ✓ Soft-Start- und Soft-Stopp-Funktion
- ✓ Selbstüberwachende Abschaltautomatik
- ✓ Elektronisch überwachte Aufschubsicherung
- ✓ Anschluss für Außenbeleuchtung bis 500 W
- ✓ Helle LED-Beleuchtung (programmierbar 60-240 Sekunden)
- ✓ Lüftungsstellung zum Belüften der Garage
- ✓ Nur 0,5 W Leistungsaufnahme im Stand-by-Betrieb für Energiekosten von rund 1,- € pro Jahr



Diverse Animationen zum Garagentor-Antrieb Novomatic 423 finden Sie im Novoferm YouTube-Channel: [www.youtube.com/NovofermVideos](https://www.youtube.com/NovofermVideos)



Die Homeatic IP App, die innogy/Livisi App und die TYDOM-App von Delta Dore sind kostenlos im App Store oder bei Google Play erhältlich und somit für Apple- und Android-Systeme geeignet. Bei Verwendung von einer der drei Apps bzw. bei Nichteinsicht des Garagen-Sektionaltores muss die automatische Toranlage neben der serienmäßig vorhandenen Kraftbegrenzung zusätzlich mit einer Lichtschranke abgesichert werden.



## IHRE HIGHLIGHTS

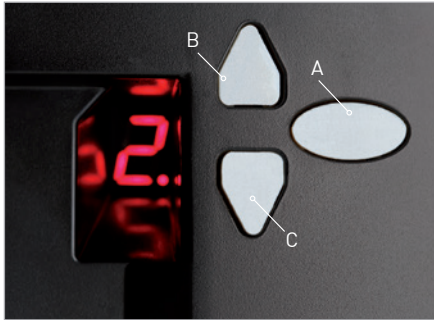

### MENÜGEFÜHRTE PROGRAMMIERUNG

Die Programmierung erfolgt einfach und bequem über drei Druckschalter und eine übersichtliche Anzeige. Dank logischer Menüführung kann dabei keine Einstellung übersehen werden. Alle Parameter bleiben auch bei Stromausfall erhalten. Durch die transparente Abdeckung ist der Betriebszustand immer erkennbar. Eine eindeutige Fehlercodierung erlaubt bei Bedarf eine schnelle und sichere Störungsanalyse.



### LED-BELEUCHTUNG UND ANSCHLÜSSE FÜR ZUBEHÖR

Das Antriebselement ist mit einer modernen, langlebigen und stromsparenden LED-Beleuchtung ausgestattet. Die Anschlüsse für verkabeltes Zubehör sind leicht erreichbar und auch funkgesteuertes Zubehör kann verwendet werden. Weiterhin kann zur Verwendung einer möglichen App das Novoferm Aufsteckmodul angeschlossen werden.

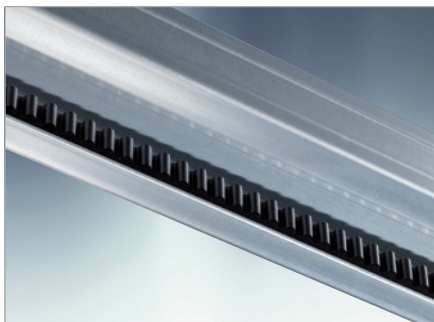

### LAUFSCHIENE

Die Laufschiene besitzt eine hohe Durchbiege- und Torsionsstabilität. Die Umlenkungen sind kugelgelagert. Das sorgt für einen äußerst leisen Lauf. In der Laufschiene ist werkseitig ein wartungsfreier Zahnriemen vormontiert.



### LÜFTUNGSSTELLUNG ZUM BELÜFTEN DER GARAGE

Für die Lüftung der Garage wird das Tor ca. 10 cm geöffnet. Durch Impulsgabe der zweiten Taste am Handsender, der Homematic IP App, der innogy/Livisi App oder eines anderen Impulsgebers kann es aus jeder Position heraus in die Lüftungsstellung gebracht werden. Nach 60 Minuten schließt es entweder automatisch oder vorab durch eine entsprechende Betätigung des Senders.



Eine Animation finden Sie im Novoferm YouTube-Channel: [www.youtube.com/NovofermVideos](https://www.youtube.com/NovofermVideos)



### HANDESENDER IM STANDARD-LIEFERUMFANG

Im Standard-Lieferumfang ist ein 2-Kanal Handsender Mini-Novotron 522 enthalten. Weiteres Zubehör finden Sie ab Seite 64.

## DIE WICHTIGSTEN DATEN IM ÜBERBLICK

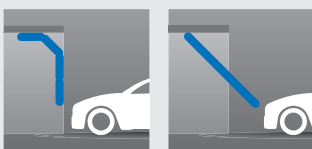

Antriebstyp ..... Novomatic 423  
 Zug- und Druckkraft ..... 600 N  
 Laufgeschwindigkeit ..... 15cm/s  
 Maximale Torfläche ..... 10m<sup>2</sup>

Betätigung/ Tag (Auf/ Zu) ..... 10  
 Stand-by-Verbrauch ..... < 0,5 W  
 Integrierte LED-Beleuchtung 1,6 W



## NOVOMATIC 423 ACCU

FÜR GARAGENTORE OHNE STROMANSCHLUSS

Der Novomatic 423 Accu präsentiert sich im innovativem Design und stellt eine flexible Lösung für Garagen ohne Stromanschluss dar. Der Antrieb eignet sich damit ideal für die nachträgliche Automatisierung beim Austausch alter Garagentore. Als Energielieferant dient ein Akku-Pack, das zusätzlich um ein Solarmodul erweitert werden kann. Mittels eines Ladereglers kann der Antrieb aber auch an das Stromnetz angeschlossen werden, ohne dass der Akku Schaden nimmt. Bei Stromausfall öffnet und schließt der Antrieb wie gewohnt, so lange der Akku geladen ist.



Diverse Animationen zum Garagentor-Antrieb Novomatic 423 finden Sie im Novoform YouTube-Channel: [www.youtube.com/NovoformVideos](https://www.youtube.com/NovoformVideos)



## IHRE HIGHLIGHTS



### AKKU-PACK

Dieser kräftige 12-Volt Akku verfügt über eine Leistung von 15 Ah. Damit lässt sich bei einer Nutzungsdauer von 40 Tagen ein Garagentor vier mal täglich öffnen – eine Temperatur von 20 °C vorausgesetzt. Generell arbeitet er zuverlässig im Temperaturbereich zwischen -15 ° und + 40 °C. Ein Laderegler für Steckernetzteile ist integriert.



### SOLARMODUL

Mit dem Novoferm-Solarmodul erzeugen Sie die Energie zur Aufladung des Akkus selbst und werden damit völlig unabhängig von einer Stromversorgung aus dem Netz. Das kompakte Aggregat ist nur 370 x 310 mm groß und verfügt über eine Leistung von 10 Wp bei einer Stromstärke Pmax von 0,5 Ampere. Ein stabiler Alurahmen und eine Abdeckung aus Glas schützen die Zellen vor äußeren Einflüssen.



### HANDESENDER IM STANDARD-LIEFERUMFANG

Im Standard-Lieferumfang ist ein 2-Kanal Handsender Mini-Novotron 522 enthalten. Weiteres Zubehör finden Sie ab Seite 64.

## HIGHLIGHTS

- ✓ Ideal für die nachträgliche Automatisierung in Garagen ohne Stromanschluss
- ✓ Wahlweise mit einem Solarmodul erweiterbar
- ✓ Als Notfalloption bei Stromausfall geeignet
- ✓ Leistungsstarker Akku und integrierte Abschaltautomatik
- ✓ Komfortable Bedienung durch manipulationssicheren 2-Kanal Wechselcode-Handsender (KeeLoq)
- ✓ Soft-Start- und Soft-Stop-Funktion
- ✓ Elektronisch überwachte Aufschubsicherung
- ✓ LED-Beleuchtung (programmierbar 30, 60 oder 90 Sekunden)

## DIE WICHTIGSTEN DATEN IM ÜBERBLICK



Antriebstyp .....	Novomatic 423 Accu	Betätigung/ Tag (Auf/ Zu) .....	4
Zug- und Druckkraft .....	400 N	Stand-by-Verbrauch .....	3 mA
Laufgeschwindigkeit .....	13 cm/s	Integrierte LED-Beleuchtung .....	0,4 W
Maximale Torfläche .....	8 m <sup>2</sup>		



## NOVOMATIC 563 S

FÜR GARAGEN-SEKTIONAL- UND SCHWINGTORE ALS DOPPELGARAGE

Modernes Design und hochwertige Technik vereinen sich beim Novomatic 563 S zu einem modernen Hightech-Antriebssystem der Extraklasse. Ausgereifte technische Besonderheiten, wie eine bis zu 50 % schnellere Toröffnung durch die integrierte Schnelllauffunktion und die integrierte energiesparende LED-Beleuchtung (1,6 Watt), bieten Komfort und Energieeffizienz auf höchstem Niveau.

### HIGHLIGHTS

- ✓ Komfortable Bedienung durch manipulations-sichere Wechselcode-Fernsteuerung (KeeLoq)
- ✓ Programmierbare Innenbeleuchtung (60-240 Sekunden)
- ✓ Soft-Start- und Soft-Stopp-Funktion
- ✓ Manuelle Schnellentriegelung bei Stromausfall
- ✓ Integrierte Abschaltautomatik stoppt das Tor zuverlässig bei Hindernissen
- ✓ Einfache und schnelle Montage durch Standard-Torbeschlag für Schwing- und Sektionaltore
- ✓ Elektronisch überwachte Aufschubsicherung gegen Aufhebeln
- ✓ Energiesparend mit 0,5 W Leistungsaufnahme im Stand-by-Betrieb



Eine Animation zur Montage des Antriebes finden Sie im Novoferm YouTube-Channel: [www.youtube.com/NovofermVideos](https://www.youtube.com/NovofermVideos)



Die Homematic IP App, die innogy/Livisi App und die TYDOM-App von Delta Dore sind kostenlos im App Store oder bei Google Play erhältlich und somit für Apple- und Android-Systeme geeignet. Bei Verwendung von einer der drei Apps bzw. bei Nichteinsicht des Garagen-Sektionaltors muss die automatische Toranlage neben der serienmäßig vorhandenen Kraftbegrenzung zusätzlich mit einer Lichtschranke abgesichert werden.



## IHRE HIGHLIGHTS

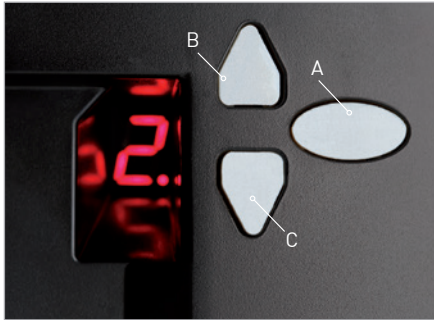

### MENÜGEFÜHRTE PROGRAMMIERUNG

Die Steuerung wird ganz einfach über ein logisch aufgebautes Menü programmiert. Taste A ruft die Menüführung auf, die Ziffern zeigen den Menüschritt an. Blinkt die Anzeige, kann die Einstellung durch die Tasten B und C verändert werden. Mit der Taste A wird der eingestellte Wert gespeichert und das Programm springt automatisch in den nächsten Schritt. So kann keine Einstellung bei der Programmierung vergessen werden.



### LED-BELEUCHTUNG UND ANSCHLÜSSE FÜR ZUBEHÖR

Das Antriebselement ist mit einer modernen, langlebigen und stromsparenden LED-Beleuchtung ausgestattet. Die Anschlüsse für verkabeltes Zubehör sind leicht erreichbar und auch funkgesteuertes Zubehör kann verwendet werden. Weiterhin kann zur Verwendung einer möglichen App das Novoferm Aufsteckmodul angeschlossen werden.

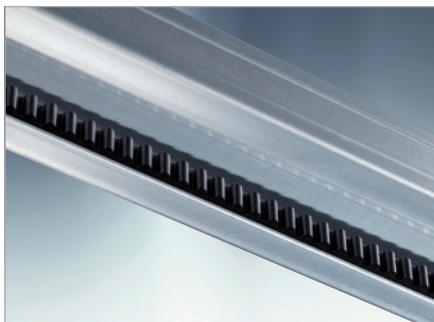

### LAUFSCHIENE

Die Laufschiene besitzt eine hohe Durchbiege- und Torsionsstabilität. Die Umlenkungen sind kugelgelagert. Das sorgt für einen äußerst leisen Lauf. Die Laufschiene ist werkseitig mit einem öl- und säureresistenten, wartungsfreien Zahnriemen vormontiert.



### LÜFTUNGSSTELLUNG ZUM BELÜFTEN DER GARAGE

Für die Lüftung der Garage wird das Tor ca. 10 cm geöffnet. Durch Impulsgabe der zweiten Taste am Handsender, der Homematic IP App, der innogy/Livisi App oder eines anderen Impulsgebers kann es aus jeder Position heraus in die Lüftungsstellung gebracht werden. Nach 60 Minuten schließt es entweder automatisch oder vorab durch eine entsprechende Betätigung des Senders.



Eine Animation finden Sie im Novoferm YouTube-Channel: [www.youtube.com/NovofermVideos](https://www.youtube.com/NovofermVideos)



### HANDESENDER IM STANDARD-LIEFERUMFANG

Im Standard-Lieferumfang ist ein 2-Kanal Handsender Mini-Novotron 522 Design enthalten. Weiteres Zubehör finden Sie ab Seite 64.

## DIE WICHTIGSTEN DATEN IM ÜBERBLICK

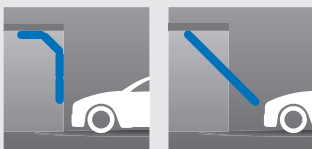

Antriebstyp ..... Novomatic 563 S  
Zug- und Druckkraft ..... 800 N  
Laufgeschwindigkeit  
(Öffnen/ Schließen)..... 22/ 17 cm/s

Maximale Torfläche..... 15m<sup>2</sup>  
Betätigung/ Tag (Auf/ Zu)..... 10  
Stand-by-Verbrauch..... < 0,5 W  
Integrierte LED-Beleuchtung .... 1,6 W

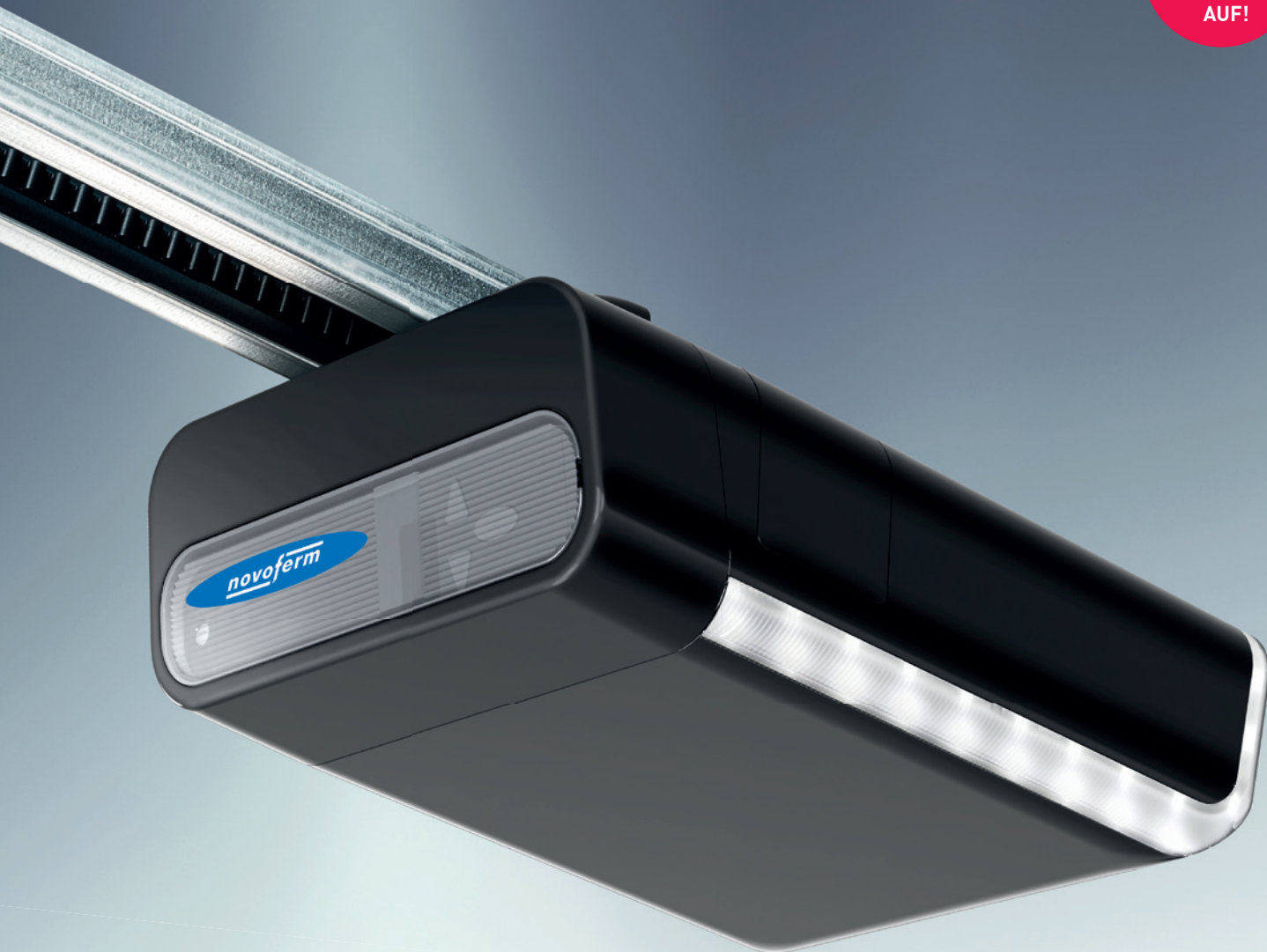
SMARTHOME-  
FÄHIG

## NOVOMATIC 823 S

FÜR GARAGEN-SEKTIONAL- UND SCHWINGTORE BEI KLEINEREN TIEFGARAGEN

Auch dieses Antriebsmodell ist perfekt auf sämtliche Novoferm-Tortypen abgestimmt. Das neue und elegante schwarze Gehäuse des Novomatic 823S besitzt integrierte LED-Leisten zur optimalen Ausleuchtung der Garage. Der Novomatic 823 S ist ideal geeignet für die Nachrüstung anderer Torfabrikate. Als leistungsstärkste Variante der Garagentor-Antriebe ist dieser Antrieb für kleinere Tiefgaragen geeignet. Zusätzlich verfügt er über eine Schnelllauf-Funktion, mit der ein Tor in einer bis zu 50 % kürzeren Zeit öffnet.



Eine Animation zur Montage des Antriebes finden Sie im Novoferm YouTube-Channel: [www.youtube.com/NovofermVideos](https://www.youtube.com/NovofermVideos)



Die Homematic IP App, die innogy/Livisi App und die TYDOM-App von Delta Dore sind kostenlos im App Store oder bei Google Play erhältlich und somit für Apple- und Android-Systeme geeignet. Bei Verwendung von einer der drei Apps bzw. bei Nichteinsicht des Garagen-Sektionaltors muss die automatische Toranlage neben der serienmäßig vorhandenen Kraftbegrenzung zusätzlich mit einer Lichtschranke abgesichert werden.



## IHRE HIGHLIGHTS

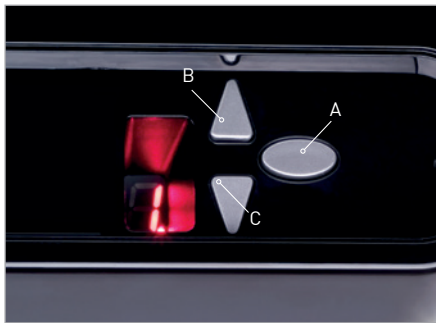

### MENÜGEFÜHRTE PROGRAMMIERUNG

Die Programmierung erfolgt einfach und bequem über drei Knöpfe und eine übersichtliche 7-Segment-Anzeige. Dank systematischer Menüführung kann keine Einstellung bei der Programmierung übersehen werden. Alle Einstellungen bleiben auch bei Stromausfall erhalten. Durch die transparente Abdeckung ist der Betriebszustand immer erkennbar. Eine eindeutige Fehlercodierung erlaubt bei Bedarf eine schnelle und sichere Störungsanalyse.



### LED-BELEUCHTUNG UND ANSCHLÜSSE FÜR ZUBEHÖR

Das Antriebselement ist mit einer modernen, langlebigen und stromsparenden LED-Beleuchtung ausgestattet. Die Anschlüsse für verkabeltes Zubehör sind leicht erreichbar und auch funkgesteuertes Zubehör kann verwendet werden. Weiterhin kann zur Verwendung einer möglichen App das Novoferm Aufsteckmodul angeschlossen werden.

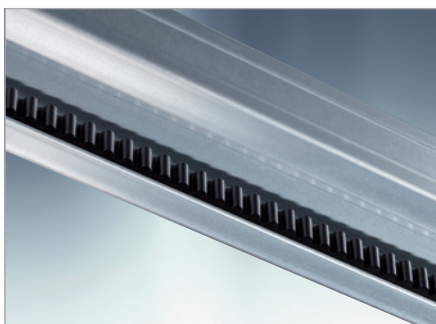

### LAUFSCHIENE

Die Laufschiene besitzt eine hohe Durchbiege- und Torsionsstabilität. Die Umlenkungen sind kugelgelagert. Das sorgt für einen äußerst leisen Lauf. Die Laufschiene ist werkseitig mit einem öl- und säureresistenten, wartungsfreien Zahnriemen vormontiert.

## HIGHLIGHTS

- ✓ Komfortable Bedienung durch manipulations-sichere Wechselcode-Fernsteuerung (KeeLoq)
- ✓ Soft-Start- und Soft-Stop-Funktion
- ✓ Integrierte Abschaltautomatik stoppt das Tor zuverlässig bei Hindernissen
- ✓ Elektronisch überwachte Aufschubsicherung gegen Aufhebeln
- ✓ Programmierbare Innenbeleuchtung (60 - 240 Sekunden)
- ✓ Direkt anschließbare Außenbeleuchtung bis 500 W
- ✓ Manuelle Schnellentriegelung bei Stromausfall
- ✓ Einfache und schnelle Montage durch Standard-Torbeschlag für Schwing- und Sektionaltore

## DIE WICHTIGSTEN DATEN IM ÜBERBLICK

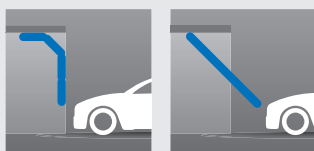

Antriebstyp ..... Novomatic 823 S  
 Zug- und Druckkraft ..... 1.000 N  
 Laufgeschwindigkeit  
 (Öffnen/ Schließen)..... 22/ 17 cm/s

Maximale Torfläche..... 17 m<sup>2</sup>  
 Betätigung/ Tag (Auf/ Zu)..... 30\*  
 Stand-by-Verbrauch..... < 4 W  
 Integrierte LED-Beleuchtung .... 1,6 W

\*Für häufig betätigte Tore in kleinen Tiefgaragen sowie schwere Holztore oder Tore mit Schlupftür.



## DUOPORT – DAS ZWEIFLÜGELIGE DREHFLÜGELTOR

FÜR MEHR SPIELRAUM IN DER GARAGE

Unsere isolierten DuoPort-Drehflügeltore bieten Ihnen neben einer hohen Wärmedämmung die Möglichkeit der optimalen Nutzung Ihrer Garage als Lagerraum, für Hobby oder Freizeit. Wahlweise können beide Flügel oder nur der Gangflügel geöffnet werden – individuell nach Ihrem Bedarf! Hochwertige und nachhaltige Materialien, die ausgezeichnete Verarbeitung sowie die vielfältigen Auswahlmöglichkeiten verleihen Ihrer Garage eine zeitlose Ausstrahlung.

### PRÄZISE VERARBEITUNG UND DETAILS DIE ÜBERZEUGEN

Alle Torblattrahmen sind aus Aluminium gefertigt und garantieren höchste Witterungsbeständigkeit. Weitere Besonderheiten des Drehflügeltors finden Sie hier aufgeführt:



45 mm Dämmung und thermisch getrennte Profile (optional)

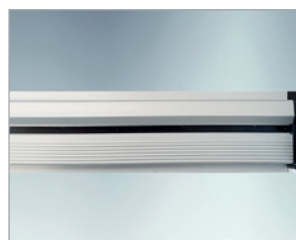

Thermisch getrennte Bodenschiene



Gasdruckdämpfer zur Endlagensicherung, alternativ Obentürschließer (mit/ ohne Rastfeststellung) erhältlich



Kantriegel zur Verriegelung des Standflügels (oben und unten)



Stabile 3D-Bänder zum einfachen Justieren, mit Aufpreis auch in Torfarbe

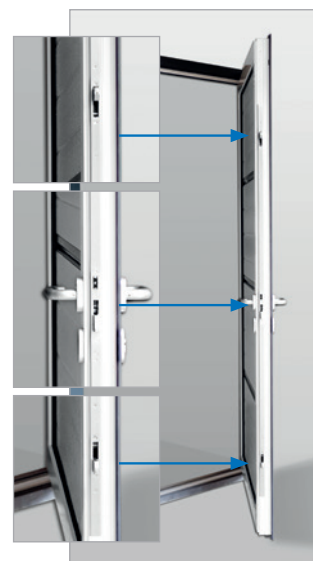

3-fach-Verriegelung (optional)



# DUOPORT

## MOTIVE FÜR ZWEIFLÜGELIGE DREHFLÜGELTÖRE



1. Waagerechte Sicke  
Verkehrsweiß, ähnlich RAL 9016



2. Großsicke  
Verkehrsweiß, ähnlich RAL 9016



3. Großlamelle  
Stahlblau, ähnlich RAL 5011

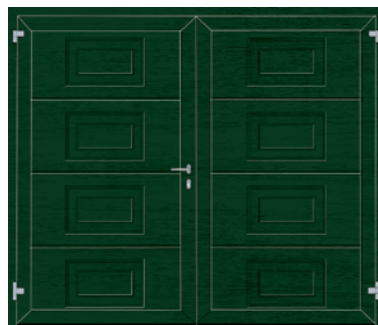

4. Kassettenprägung  
Tannengrün, ähnlich RAL 6009

Unsere DuoPort-Drehflügeltore sind in vielen Oberflächen und Farben erhältlich. Weitere Informationen finden Sie in unserem Tor-Finder auf Seite 50. Hinweis: Alu-Profile der zweiflügeligen Drehflügeltore werden bei Holz-Optiken und Satin-Oberflächen in einem entsprechenden Korrespondenzfarbton ausgeführt.

## IHRE MÖGLICHKEITEN



Woodgrain



Noblesse (glatt)



Holz-Optiken

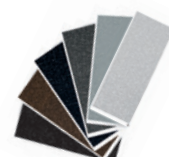

Satin-Oberflächen



Super-Color-Farben



RAL-Farben

Für die weitere Individualisierung stehen Ihnen elf endlackierte, preisattraktive Super-Color-Farben/ Vorzugsfarben und fast alle RAL-Farben zur Auswahl (siehe Tor-Finder ab Seite 50).



In unserem Tor-Finder ab Seite 50 erhalten Sie einen detaillierten Überblick über das umfangreiche Angebot aller Novoferm Prägungen, Oberflächen und Farben sowie Zusatzausstattungen wie Verglasungsvarianten und weiteres Zubehör für DuoPort-Drehflügeltore.

## HIGHLIGHTS

- ✓ Ideal für Privatgaragen von 1.750 x 1.750 mm (symmetrische Aufteilung) bis max. 3.000 x 2.500 mm Öffnungsbreite und -höhe. Ab einer Baurichthöhe von 2.251 mm wird ein drittes Band 150 mm unterhalb des obersten Bandes montiert
- ✓ Hohe Wärmedämmung durch 45 mm dicken PUR-Hartschaumkern
- ✓ Thermisch getrenntes Profil (optional)
- ✓ Thermisch getrennte Bodenschiene
- ✓ Optionaler Gasdruckdämpfer zur Sicherung der Endlagen oder Obentürschließer mit Rastfeststellung
- ✓ Große Auswahl an Motiven, Oberflächen, preisattraktiven Super-Color-Farben und fast allen RAL-Farben sowie zusätzlichen Ausstattungen wie Verglasungen
- ✓ Praktische Blockzarge für flexiblen Einbau
- ✓ Torflügel wahlweise nach außen oder innen öffnend
- ✓ Gangflügel wahlweise rechts oder links positionierbar
- ✓ Einbruchhemmende 3-fach Verriegelung (optional)
- ✓ Einfache Justierung durch stabile 3D-Bänder im Standard
- ✓ Torblatt Innenseite: Grundlackierung auf Polyesterbasis, Sektionen in Grauweiß, ähnlich RAL 9002; Profile in Verkehrsweiß, ähnlich RAL 9016
- ✓ Torblatt Außenseite Standard: Verkehrsweiß ähnlich RAL 9016
- ✓ Torblatt Außenseite: Super-Color oder RAL nach Wahl gegen Aufpreis



Vorher

**TOR-TIPP**

NOVOFERM RENOVIERUNGSTORE WERDEN IM KOMPLETT-PAKET GELIEFERT UND SIND SCHNELL EINGEBAUT. DAS ALTE TOR WIRD VON IHREM FACHPARTNER BEI DIESER GELEGENHEIT ENTSORGT!

**ZEIT FÜR EIN NEUES GARAGENTOR!**

Mit Novoferm geht das schnell, günstig und vor allem sicher.

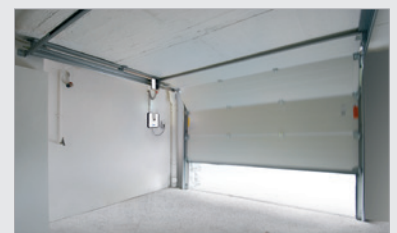
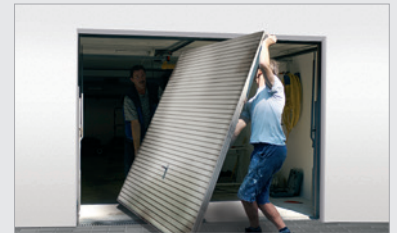

Mit einer geringen Anschlagbreite von **nur 80 mm** je Seite, stellen Novoferm Sektionaltore die ideale Lösung für die Renovierung dar.



Nachher

**ALT RAUS, NEU REIN**

Bei der Renovierung alter Garagen, insbesondere beim Austausch von Schwingtoren durch Garagen-Sektionaltore, stößt man oft auf ein kleines Problem: Die Normgrößen von früher entsprechen nicht den Normmaßen von heute. Hier haben Sie drei Möglichkeiten: Sie können Ihre Garagenöffnung aufwendig umbauen lassen, eine kostspielige Tor-Sonderanfertigung wählen oder gleich zu Novoferm kommen. Denn wir haben die passgenauen Renovierungsgrößen für fast alle alten Tormaße. Das spart neben Kosten einiges an Platz. Denn da das neue Garagen-Sektionaltor hinter der Garagenöffnung montiert wird, wird auch Ihre Durchfahrt durch den Fortfall der Hebelarme des Schwingtores bis zu 14 cm breiter als vorher. Ganz zu schweigen davon, dass eine solche Lösung auch einfach schöner aussieht!



# RENOVIERUNG



Gesamtansicht außen



Anker-Befestigung innen

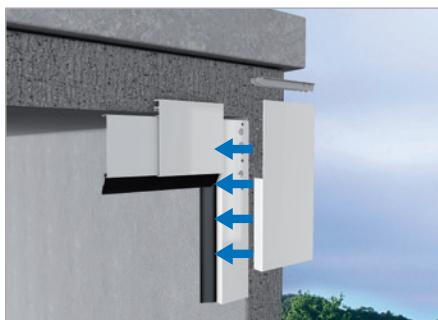

Universal-Blendenlösung, Außenansicht

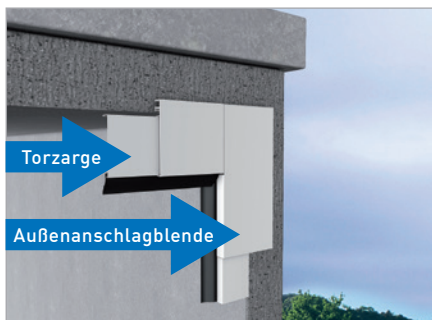

Die Blendenlösung für eine harmonische Optik

## ALU-BLENDRAHMEN-SET

### Außenanschlagblende für alle Novoferm-Deckensektionaltore

Aus Platzgründen werden Sektionaltore bei Fertiggaragen oder der Renovierung von Altgaragen sehr oft vor die Öffnung gesetzt. Mit dem Alu-Blendrahmen-Set bietet Novoferm eine hochwertige Lösung, die für alle Garagen-Sektionaltore einsetzbar ist.

### Besondere Vorteile des Alu-Blendrahmen-Sets:

- Für alle Novoferm-Garagen-Sektionaltore einsetzbar
- Hochwertige Aluminium-Ausführung
- Standard-Farbtone Verkehrsweiß, ähnlich RAL 9016
- Auf Wunsch in Torblattfarbe lieferbar (Mehrpreis)
- Werkseitig bereits passend zugeschnittene Profile. Kein Kürzen auf der Baustelle notwendig
- Kein Verlust der Durchfahrtsbreite
- Elegantes, nur 7 mm hohes Verkleidungsprofil
- Überlappung des Profils 44 mm, sodass bei der Demontage ausgebrochene Maueranten abgedeckt werden





## GANZ IHRE NATUR: MASSIVHOLZTORE

Sie lieben die Natur oder wohnen sogar in ihr? Sie haben im regionaltypischen Landhausstil gebaut? Oder möchten in Ihre moderne Architektur einen natürlichen Kontrapunkt setzen? Dann sind Novoferm Massivholztore vom Typ Holz 45 die richtige Wahl. Sie überzeugen den Betrachter mit dem Charme gewachsener Lebendigkeit und verleihen Ihrer Garage eine hochwertig-rustikale Note. Keine Maserung gleicht der anderen, und trotz moderner technischer Verarbeitungshilfen bleibt jedes Novoferm Massivholztor ein gutes Stück Handarbeit. Wie schön das im Einzelnen aussieht, zeigt Ihnen unser Tor-Finder ab Seite 50.



# HOLZTORE



## NATUR MIT STRUKTUR...

Novoferm Massivholztore werden nur aus sorgfältig selektierten Hölzern nordischer Fichte oder afrikanischer Okoumé gefertigt. Fichte besticht durch ihre einladend helle Farbe und den überwiegend geraden Faserverlauf. Okoumé glänzt mit einem hellen Rotbraun, das unter Sonneneinstrahlung nachdunkelt. Alle Hölzer stammen aus kontrollierten, nachwachsenden Baumbeständen.



Nordische Fichte



Afrikanisches Okoumé



Aframosia (Okoumé werkseitig lasiert)

## ... ODER INDIVIDUELLER PRÄGUNG

Obwohl jedes Massivholztor bereits ein naturgewachsenes Unikat ist, können Sie unserem Tormodell „Berlin“ zusätzlich Ihre persönliche Note aufprägen. Sei es ein regionaltypisches Muster, Ihre Initialen, ein Familienwappen oder Künstlerbild – Sie liefern uns einfach Ihre Strichvorlage, wir übertragen sie kunstgerecht auf Ihr Tor.





## VERGLASUNGEN VON KLASSISCH BIS MODERN

Sie haben bereits ein Tor in bestimmter Prägung und Farbe ins Auge gefasst, aber es ist Ihnen noch nicht individuell genug? Dann werfen Sie doch mal einen Blick auf unsere attraktiven Verglasungsvarianten. Sie lenken nicht nur die Blicke auf Ihre Garage, sondern auch das Licht hinein. Was besonders angenehm ist, falls Sie Ihre Garage zusätzlich als Hobbyraum oder Werkstatt nutzen. Alle Novoferm Verglasungen sind aus witterungsbeständigem Acrylglas oder schlagzähem Polycarbonat gefertigt und zeichnen sich durch höchste Lichtdurchlässigkeit aus.

### STILVOLLES SUNRISE-MOTIV IN 3 BIS 8 ELEMENTEN



BRB 2.000 – 2.370 mm



BRB 2.371 – 2.949 mm



BRB 2.950 – 3.529 mm



BRB 3.530 – 4.099 mm



BRB 4.100 – 4.679 mm



BRB 4.680 – 5.500 mm



# VERGLASUNGEN



## BEISPIELE FÜR KLASSISCHE GARAGENFENSTER

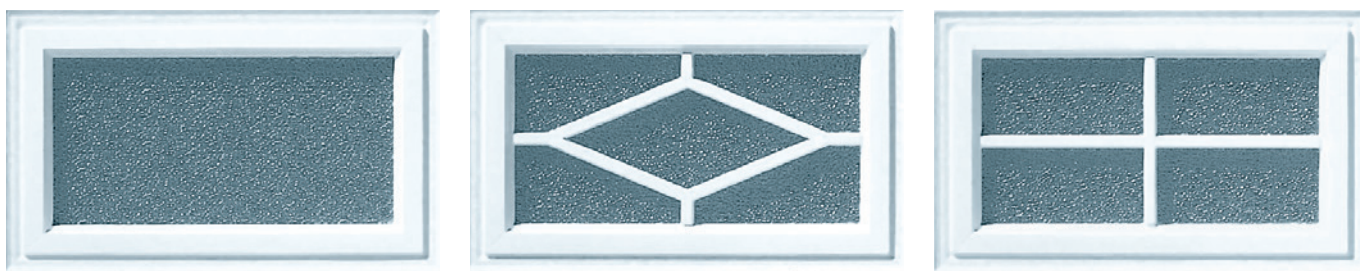

Mögen Sie's schlicht oder schmuck? Wir haben für jeden Geschmack den richtigen „Durchblick“ – vom einfachen Rechteckfenster über Rautensprossenfenster bis hin zu dekorativen Kreuzfenstern.

## INDIVIDUELLE LICHTBÄNDER UND LICHTÖFFNUNGEN



Wer besonders „lichthungrig“ ist, kann mit einem horizontalen Lichtband praktisch ein ganzes Torsegment zum Fenster machen. Einen auffallenden individuellen Akzent setzen Sie auch mit vertikal angeordneten Rundfenstern oder horizontal angeordneten Rechteckfenstern in hochwertiger Edelstahlrahmung.

Hinweis: Fenster und Lichtbänder werden bei Holz-Optiken und Satin-Oberflächen in einem entsprechenden Korrespondenzfarbton ausgeführt.



## NEBENTÜREN: SO KOMMT LEBEN INS HAUS

Sie haben keine Lust für Fahrrad, Rasenmäher oder Schraubenzieher immer gleich das ganze Tor hoch- und runterzufahren? Dann bietet Ihnen Novoferm einen praktischen Ausweg: Zu allen Garagen-Sektionaltoren gibt es ansichtsgleiche Nebentüren – für schnelles „Rein und Raus“ und eine rundum harmonische Optik. Auch die Verarbeitung kann sich sehen lassen: Alle Nebentüren werden aus hochwertigen Aluminiumprofilen hergestellt. Die Türblattfüllungen bestehen aus doppelwandig verzinktem Stahlblech mit PUR-Hartschaumkern.

### PRÄZISE VERARBEITUNG – SICHERE FUNKTION

Alle Türblattrahmen sind aus Aluminium gefertigt und garantieren höchste Witterungsbeständigkeit, während stabil gearbeitete Bänder für langfristig passgenaues Öffnen und Schließen sorgen.



3-fach Verriegelung (optional)



Bandsicherung (optional)

# NEBENTÜREN

## MOTIVE FÜR EINFLÜGELIGE SEKTIONALTOR NEBENTÜREN



1. Waagerechte Sicke  
Verkehrsweiß,  
ähnlich RAL 9016



2. Großsicke  
Verkehrsweiß,  
ähnlich RAL 9016



3. Großlamelle  
Verkehrsweiß,  
ähnlich RAL 9016



4. Microline [Großlamelle]  
Satin white,  
ähnlich RAL 9016



5. Kassettenprägung  
Verkehrsweiß,  
ähnlich RAL 9016



6. Großlamelle  
Moosgrün,  
ähnlich RAL 6005



7. Großlamelle  
Golden oak



8. Großsicke  
Satin Dark grey,  
ähnlich RAL 7016

Hinweis: Alu-Profile der Nebentüren werden bei Holz-Optiken und Satin-Oberflächen in einem entsprechenden Korrespondenzfarbton ausgeführt.



Novoferm Nebentüren erhalten Sie in einer großen Auswahl an Torprägungen, Oberflächen und Farben. Sie werden serienmäßig mit schwarzer Rundgriff-Drückergarnitur und Sicherheitsschloss geliefert. Weitere Informationen finden Sie in unserem Tor-Finder ab Seite 50.

## FÜR JEDE TÜR DER PASSENDE RAHMEN

Ganz nach Einbausituation gibt es verschiedene Zargentypen:

- Blockzarge (innen- oder außenöffnend)
- Eckzarge 3- oder 4-seitig
- Klemmzarge 3-seitig (für Fertiggaragen)



Eckzarge, Außenseite



Blockzarge, Innenseite





## PERFEKT INTEGRIERT: DIE AUSSENÖFFNENDE SCHLUPFTÜR

Falls Ihre Garage für eine Nebentür zu schmal ist, Sie aber nicht auf Komfort verzichten möchten, empfiehlt sich eine integrierte Schlupftür. Schlupftüren erhalten Sie für alle iso 45-Exklusivtore bis 5 m Breite. Sie bieten praktische 85 cm (bei Kassettenprägung 60 cm) Durchgangsbreite und perfekte Wärmedämmung durch doppelwandige Isolierung.

Schlupftüren erhalten Sie für alle iso 45-Exklusivtore bis 5 m Breite. Sie bieten praktische 85 cm (bei Kassettenprägung 60 cm) Durchgangsbreite und perfekte Wärmedämmung durch doppelwandige Isolierung.

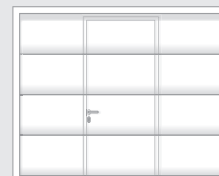

Symmetrische Anordnung bei  
BRB 2.000 - 3.500 mm – nur mittig



Asymmetrische Anordnung bei Torbreite  
BRB 3.501 - 4.250 mm – aus der Mitte  
links oder rechts

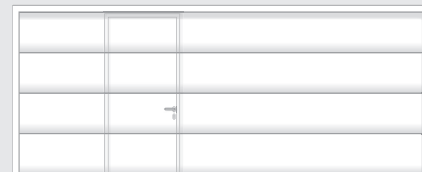

Asymmetrische Anordnung bei Torbreite  
BRB 4.251 - 5.000 mm – aus der Mitte  
links oder rechts

Darstellungen am Beispiel Großlamelle.

# AUSSENÖFFNENDE SCHLUPFTÜREN

## SCHLUPFTÜRFÜLLUNGEN UND VERGLASUNGEN



Waagerechte Sicke (nur in Woodgrain)



Verglasungsvariante Standardfenster



Großsicke



Verglasungsvariante Kreuzfenster



Großlamelle



Verglasungsvariante Lichtband



Kassettenoptik (nur in Woodgrain)



Verglasungsvariante Rautenfenster

Hinweis: Schlupftür-Rahmenprofile werden bei Holz-Optiken und Satin-Oberflächen in einem entsprechenden Korrespondenzfarbton ausgeführt. Schlupftüren erhalten Sie für Exklusivtore in oben gezeigten Prägungen.

Verglasungsvarianten für alle Torprägungen: Standardfenster, Kreuzfenster, Lichtband oder Rautenfenster. Abbildungen zeigen Torblattgröße 2.500 x 2.125 mm. Andere Torgrößen können von der Darstellung abweichen.

## OBERFLÄCHEN



Woodgrain

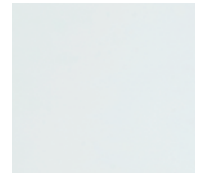

Noblesse (glatt)

## HOLZ-OPTIKEN



Golden oak (glatt)

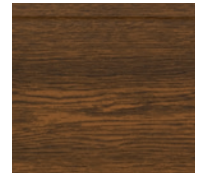

Dark oak (glatt)

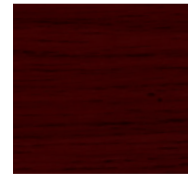

Mahagoni (glatt)

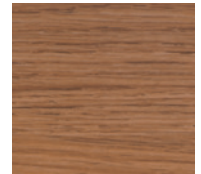

Winchester (glatt)

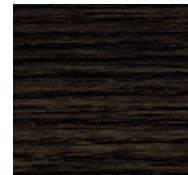

Night oak (glatt)

## SATIN-OBERFLÄCHEN



Satin white, ähnlich RAL 9016



Satin Window grey, ähnlich RAL 7040

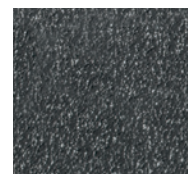

Satin grey (Mischfarbton)



Satin Dark grey, ähnlich RAL 7016



Satin brown, ähnlich RAL 8014



Satin black (Mischfarbton)

NEU

Für die weitere Individualisierung stehen Ihnen elf endlackierte, preisattraktive Super-Color-Farben/ Vorzugsfarben und fast alle RAL-Farben (iso 45) zur Auswahl (siehe Tor-Finder ab Seite 50).



Ein iso 45-Exklusivtor mit Schlupftür erhalten Sie bis zu einer Breite von 5 Metern. Je nach baulicher Situation können Sie zwischen einer 85 cm oder 60 cm lichten Durchgangsbreite der Tür wählen.

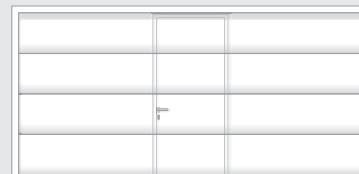

Symmetrische Anordnung bei  
bei BRB 2.000 - 3.500 mm – nur mittig

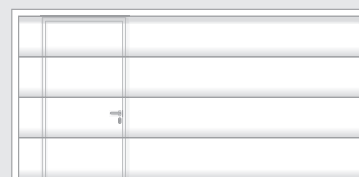

Asymmetrische Anordnung bei Torbreite  
bei BRB 2.000 - 3.500 mm – aus der Mitte  
links oder rechts

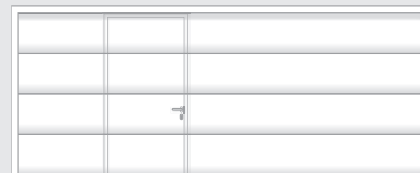

Asymmetrische Anordnung bei Torbreite  
BRB 3.501 - 5.000 mm – aus der Mitte  
links oder rechts

Darstellungen am Beispiel Großlamelle.

## PERFEKT GEÖFFNET: DIE INNENÖFFNENDE SCHLUPFTÜR

Sie benötigen ein Sektionaltor mit Schlupftür, haben aber einen Rundbogen, ansteigendes Gefälle vor der Garage oder einen Bordstein mit viel Fußgängerverkehr? Dieses Tor bietet die optimale Lösung. Durch die Öffnung nach innen und die flexible Anordnung der Türe, werden Mensch und Material optimal geschützt.

Erhältlich nur bei Novoferm.



# INNENÖFFNENDE SCHLUPFTÜREN

## SCHLUPFTÜRFÜLLUNGEN UND VERGLASUNGEN



Waagerechte Sicke



Verglasungsvariante Standardfenster



Großsicke



Verglasungsvariante Kreuzfenster



Großlamelle



Verglasungsvariante Rautenfenster

Hinweis: Schlupftür-Rahmenprofile werden bei Holz-Optiken und Satin-Oberflächen in einem entsprechenden Korrespondenzfarbton ausgeführt. Schlupftüren erhalten Sie für Exklusivtore in oben gezeigten Prägungen.

Verglasungsvarianten für alle Torprägungen: Standardfenster, Kreuzfenster, Lichtband oder Rautenfenster. Abbildungen zeigen Torblattgröße 2.500 x 2.125 mm. Andere Torgrößen können von der Darstellung abweichen.

## OBERFLÄCHEN



Woodgrain



Noblesse (glatt)

## HOLZ-OPTIKEN



Golden oak (glatt)

## SATIN-OBERFLÄCHEN



Satin white,  
ähnlich RAL 9016



Satin Window grey,  
ähnlich RAL 7040



Satin grey  
(Mischfarbton)



Satin Dark grey,  
ähnlich RAL 7016

Für die weitere Individualisierung stehen Ihnen elf endlackierte, preisattraktive Super-Color-Farben/ Vorzugsfarben und fast alle RAL-Farben (iso 45) zur Auswahl (siehe Tor-Finder ab Seite 50).

## SPEZIELLE ANWENDUNGSFÄLLE

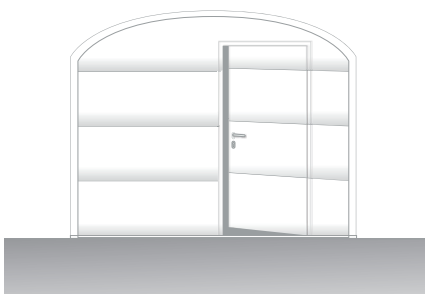

Rundbogen

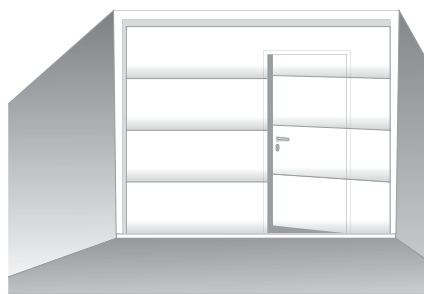

Gefälle vor der Garage



Bordstein mit Fußgängerverkehr

## SCHLUPFTÜREN



### ÜBER DIE SCHWELLE

Der stabile Torblattrahmen sorgt in Kombination mit dem durch sechs Hohlkammern verstärkten Aluminium-Schwelldenprofil für hohe Stabilität und Funktionalität, so dass sich der Grad der Durchbiegung des Torflügels auch im geöffneten Zustand des Tores/ beim Anheben des Torflügels auf ein Minimum reduziert. Die schwarz eloxierte Aluminium-Türschwelle ist mit einer Höhe von nur 24 Millimetern Fahrrad- und Mofa-tauglich und ermöglicht einen bequemen Zugang.



Außenöffnende Schluftpür



Innenöffnende Schluftpür

### TÜR SCHLIESST SELBSTTÄTIG

Dafür sorgt der serienmäßige außenöffnende Obentürschließer bei der außenöffnenden Schluftpür und der innenöffnende und nicht sichtbare Obentürschließer bei der innenöffnenden Schluftpür. Das ist besonders praktisch, wenn Sie beide Hände voll zu tun haben, z.B. um Ihr Fahrrad, Moped oder Ihren Rasenmäher aus der Garage zu schieben.



### SOFTLINE-PROFILE

Ästhetischer Gesamteindruck des Tores durch Softline-Profile (abgerundet) und verdeckt liegende Bänder. Der Türblattrahmen ist serienmäßig in Verkehrsweiß, ähnlich RAL 9016, lackiert. Gegen einen geringen Mehrpreis ist für alle übrigen RAL-Farbtöne eine Lackierung in Torblattfarbe möglich. Bei beschichteten Torblättern (Holztöne – bei innenöffnenden Schluftpür nur Golden oak – Satin white, Satin Window grey, Satin grey, Satin Dark grey und Satin brown) wird der Torblattrahmen gegen einen Mehrpreis in einem optisch passenden Korrespondenzton lackiert.



### SICHERE MEHRFACHVERRIEGELUNG

Schützen Sie sich und Ihr Eigentum. Wenn Ihre Garage einen direkten Zugang zum Haus hat, als Hobbyraum genutzt wird oder ein wertvolles Mountain-Bike darin aufbewahrt wird, empfiehlt sich eine Mehrfachverriegelung der Schluftpür.

Jede Sektion der Schluftpür wird dabei über eine eigene Schlosseinrichtung verriegelt und kann bequem von innen und außen über das Profilzylinder-Schloss zentral betätigt werden. **Bei der innenöffnenden Schluftpür ist die Mehrfachverriegelung serienmäßig.**





## BELEUCHTUNG

### DAS LED-BELEUCHTUNGS-KIT

Um Ihr Garagentor auch nach Sonnenuntergang ins rechte Licht zu rücken – und nebenbei Unbefugte fernzuhalten –, empfiehlt sich das LED-Beleuchtungs-Kit. Es tritt in spannenden Dialog mit anderen Lichtquellen, z.B. beleuchteten Fenstern, und setzt so die Gesamtarchitektur Ihres Hauses stimmungsvoll in Szene. Das Beleuchtungs-Kit besteht je nach Torbreite aus vier, sechs oder acht LEDs, die in einer U-förmigen Schiene gleichmäßig über die gesamte Torbreite verteilt sind. Die Steuerung erfolgt wahlweise über den Handsender, mit dem Sie auch Ihren Antrieb bedienen, über eine separate Zeitschaltung oder einen Bewegungsmelder.



### SPART PLATZ UND ENERGIE

Das flach konstruierte, aluminiumfarbene LED-Beleuchtungs-Kit (40 x 20 mm) wird platzsparend unter dem Garagensturz montiert, so dass nahezu die volle Durchfahrtshöhe erhalten bleibt. Langlebige LEDs sorgen für eine sehr helle Ausleuchtung bei minimalem Stromverbrauch. Die Beleuchtungseinheiten lassen sich je nach Torbreite beidseitig leicht kürzen, um eine exakte symmetrische Ausleuchtung des Tores zu erzielen.



*„Ich wollte schon immer ein Garagentor, das gut aussieht, höchsten Komfort bietet und auch bestmögliche Sicherheit für unsere Kinder. Eins das unser Eigentum schützt und wenig Strom verbraucht.“*

Melanie Schulte

## TOR-FINDER

### SCHNELLER ZUM TRAUMTOR – SO KLAPPT'S!

Unser Tor-Finder hilft Ihnen schnell und einfach, das passende Tor für Ihre Garage zu finden. Blättern Sie sich einfach durch unser breites Angebot an Tortypen, Prägungen, Oberflächen, Farben, Schlupftüren, Nebentüren und Zusatzausstattungen.

Detaillierte Angaben zu allen Novoferm Toren finden Sie außerdem im Internet unter [www.novoferm.ch](http://www.novoferm.ch)

Wir wünschen viel Spaß!







# ISO 20

## TOR-FAKTEN

- Für Privatgaragen bis zu 3 m Breite
- Ideal für die Renovierung geeignet durch spezielle Renovierungsgrößen und geringen Platzbedarf
- Schneller und einfacher Einbau durch vormontierte Ausführungen
- Hohe Laufruhe und Stabilität durch doppelwandige, verzinkte Stahlsektionen
- Hohe Sicherheit durch Fingerklemmschutz innen und außen (nach DIN EN 12604) sowie eingriffsgeschützte Mehrfach-Sicherheits-Zugfederpakete mit Doppelstahlseilen
- Hohe Wärmedämmung durch 20 mm dicken PUR-Hartschaumkern (Wärmedämmwert  $K = 1,0 \text{ W/m}^2\text{K}$ )
- Torblatt Innenseite: Grundlackierung auf Polyesterbasis, Grauweiß ähnlich RAL 9002
- Torblatt Außenseite Standard: Verkehrsweiß ähnlich RAL 9016 (grundbeschichtet)
- Torblatt Außenseite: Super-Color-Farbe/ Vorzugsfarbe gegen Aufpreis (endbeschichtet)



Unsere Garagen-Sektionaltore iso 20 mit vertikalem Zugfedersystem werden mit Mehrfach-Sicherheits-Zugfederpaketen ausgestattet.

## DÄMMSTÄRKE



iso 20 ist mit einem 20 mm-Hartschaumkern gefüllt, der für eine hohe Wärme- und Schalldämmung sorgt.



## TORPRÄGUNGEN



Waagerechte Sicke

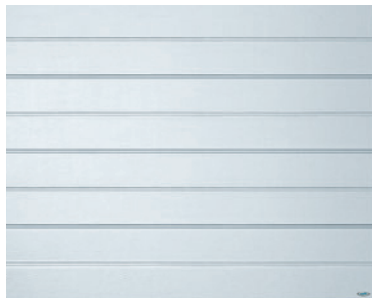

Großsicke

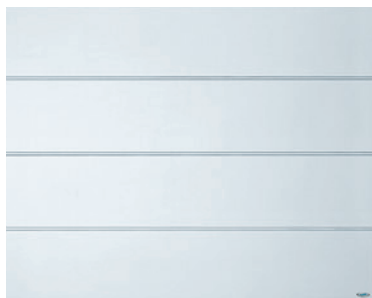

Großlamelle

## NEBENTÜREN (45 MM)



## FENSTER

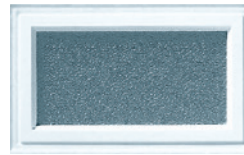

Variante 1:  
Standardfenster



Variante 2:  
Elegante Rautenoptik

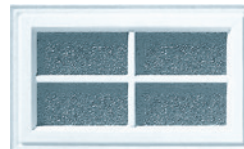

Variante 3:  
Klassisches Kreuzfenster

Abmessungen: Innen: ca. 392 x 192 mm  
Außen: ca. 460 x 260 mm

Fensterstärke:

- Für die Torprägung Großsicke: Klare oder kristallklare 16 mm-Acrylglas-Doppelscheibe

## TORGRIFFE



Kunststoffgriff, schwarz  
(optional)

Weitere Griffvarianten  
siehe auf Seite 59.

Abbildung zeigt Torblattgröße 2.500 x 2.125 mm.  
Andere Torgrößen können von der Darstellung abweichen.

## OBERFLÄCHEN



Woodgrain  
bei iso 20 [nur für  
Torprägungen  
waagerechte  
Sicke und  
Großsicke]

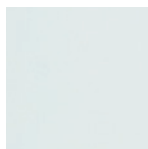

Noblesse (glatt)  
bei iso 20 (nur  
für Torprägung  
Großlamelle)

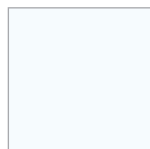

Verkehrsweiß,  
ähnlich RAL 9016

## STANDARDFARBE

## SUPER-COLOR-FARBEN/ VORZUGSFARBEN



Stahlblau,  
ähnlich RAL 5011



Moosgrün,  
ähnlich RAL 6005



Tannengrün,  
ähnlich RAL 6009



Lichtgrau,  
ähnlich RAL 7035



Fenstergrau,  
ähnlich RAL 7040



Weißaluminium,  
ähnlich RAL 9006



Graualuminium,  
ähnlich RAL 9007



Anthrazitgrau,  
ähnlich RAL 7016



Ockerbraun,  
ähnlich RAL 8001



Nussbraun,  
ähnlich RAL 8011



Sepiabraun,  
ähnlich RAL 8014

# ISO 45

## TOR-FAKTEN

- Ideal für Privatgaragen von 2.250 bis 5.500 mm bei Neubau oder Renovierung
- Größte Auswahl und Ausstattungsvielfalt:
  - Aus Stahl oder Massivholz
  - Als individuelles Designtor
  - Mit designgleicher Nebentür oder integrierter Schlupftür
- Exzellente Laufkultur, höchste Lebensdauer und Stabilität durch extrem verwindungssteife, robuste Konstruktion
- Federtechnik wahlweise mit vertikalem Zugfedersystem oder mit stabilen Torsionsfederwellen
- Perfekte Funktionssicherheit und leichte Bedienung durch Torsionsfederwelle mit beidseitiger Federbruchsicherung
- Höchste Personensicherheit durch Fingerklemmschutz innen und außen (nach DIN EN 12604)
- Sehr hohe Wärmedämmung durch 45 mm dicken PUR-Hartschaumkern (Wärmedämmwert  $K = 0,5 \text{ W/m}^2\text{K}$ )
- Torblatt Innenseite: Grundlackierung auf Polyesterbasis, Grauweiß ähnlich RAL 9002
- Torblatt Außenseite Standard: Verkehrsweiß ähnlich RAL 9016 (grundbeschichtet)
- Torblatt Außenseite: Super-Color-Farben, RAL nach Wahl, Satin-Oberflächen oder Holz-Optiken gegen Aufpreis (endbeschichtet)

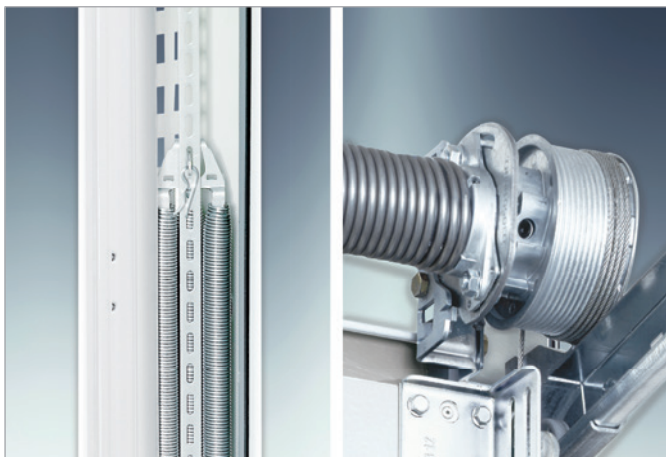

Unsere Garagen-Sektionaltore iso 45 erhalten Sie wahlweise mit vertikalem Zugfedersystem oder mit stabilen Torsionsfederwellen mit wartungsfreier, nach DIN EN 12604 geprüfter Federbruch-Sicherung.

## DÄMMSTÄRKE

45 mm



iso 45 ist mit einem 45 mm-Hartschaumkern gefüllt, der für sehr hohe Wärmedämmung und hohe Schallschutzwerte sorgt.



## TORPRÄGUNGEN FÜR EINZELGARAGEN

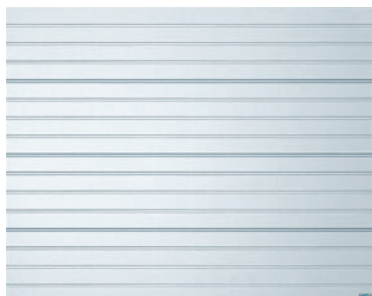

Waagerechte Sicke

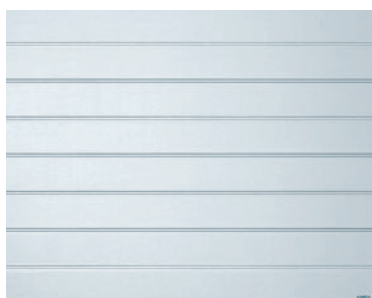

Großsicke

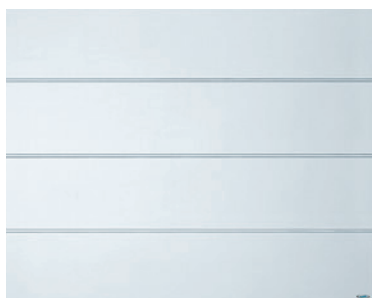

Großlamelle

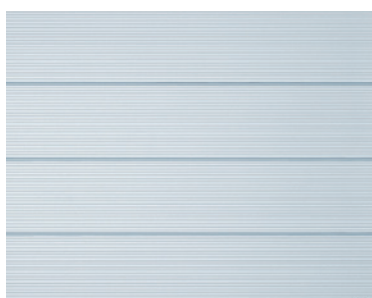

Microline\* (Großlamelle)



Kassettenoptik

## FÜR DOPPELGARAGEN BIS 5,50 M BREITE

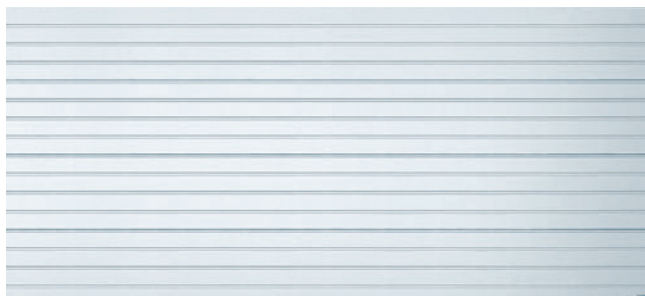

Waagerechte Sicke

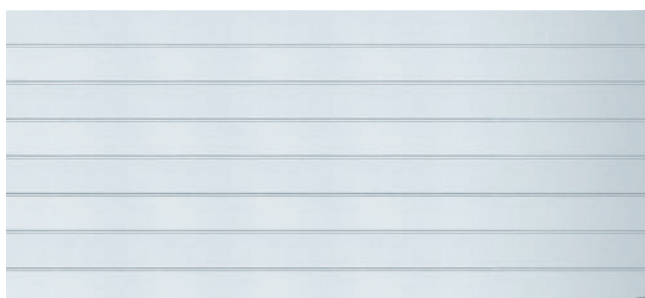

Großsicke

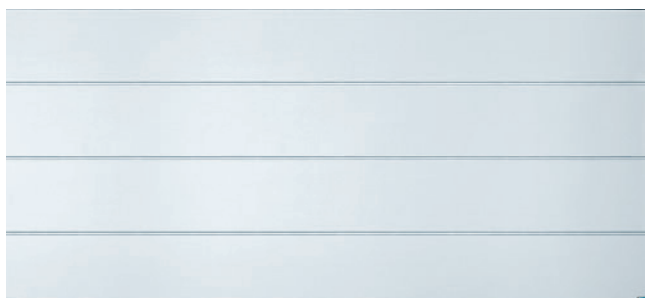

Großlamelle

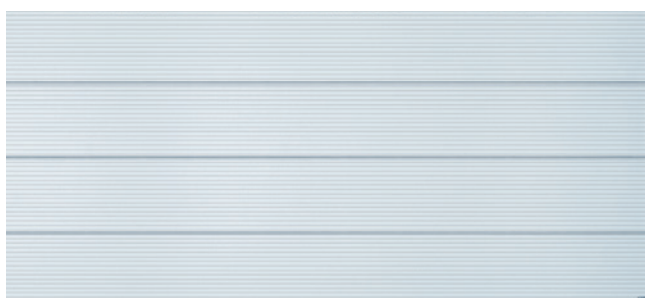

Microline\* (Großlamelle)



Kassettenoptik

Abbildungen für Einzelgaragen zeigen Torblattgröße 2.500 x 2.125 mm und für Doppelgaragen Torblattgröße 4.500 x 2.125 mm. Andere Torgroßen können von der Darstellung abweichen.

\* Nur in Satin-Oberflächen Satin white (ähnlich RAL 9016), Satin Window grey (ähnlich RAL 7040), Satin grey (Mischfarbton) und Satin Dark grey (ähnlich RAL 7016) erhältlich.

SCHLUPFTÜREN



Waagerechte Sicke



Großsicke



Großlamelle



Kassettenoptik

ZWEIFLÜGELIGE  
DREHFLÜGELTÖRE DUOPORT



Waagerechte Sicke



Großsicke



Großlamelle



Kassettenoptik

EINFLÜGELIGE  
NEBENTÜREN



Waagerechte Sicke



Großsicke



Großlamelle



Kassettenoptik



Microline\* (Großlamelle)

Abbildungen der Schlupftüren zeigen Torblattgröße 2.500 x 2.125 mm. Andere Torgrößen können von der Darstellung abweichen. Hinweis: Alu-Profile der Drehflügeltore, Nebentüren und Schlupftür-Rahmenprofile werden bei Holz-Optiken und Satin-Oberflächen in einem entsprechenden Korrespondenzfarbton ausgeführt.

\* Nur in Satin-Oberflächen Satin white (ähnlich RAL 9016), Satin Window grey (ähnlich RAL 7040), Satin grey (Mischfarbton) und Satin Dark grey (ähnlich RAL 7016) erhältlich.



**EIN GROSSTEIL  
UNSERER  
OBERFLÄCHEN  
SIND END-  
BESCHICHTET**

## OBERFLÄCHEN, FARBEN UND PRÄGUNGEN

### OBERFLÄCHEN



**Woodgrain**  
Der robuste  
Klassiker mit  
dezent genarb-  
ter Holzstruktur.

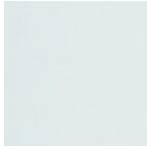

**Noblesse (glatt)**  
Die elegant-glatte  
Oberfläche, an  
der Schmutz und  
Nässe einfach  
abperlen.

### STANDARDFARBE



**Verkehrsweiß,**  
ähnlich RAL 9016

### RAL-FARBEN



Haben Sie noch Wünsche?  
Gegen einen geringen Aufpreis erhalten Sie das Tor in einer  
RAL-Farbe Ihrer Wahl.

## SUPER-COLOR-FARBEN/ VORZUGSFARBEN



**Stahlblau,**  
ähnlich RAL 5011



**Moosgrün,**  
ähnlich RAL 6005



**Tannengrün,**  
ähnlich RAL 6009



**Lichtgrau,**  
ähnlich RAL 7035



**Fenstergrau,**  
ähnlich RAL 7040



**Weißaluminium,**  
ähnlich RAL 9006



**Graualuminium,**  
ähnlich RAL 9007



**Anthrazitgrau,**  
ähnlich RAL 7016



**Ockerbraun,**  
ähnlich RAL 8001



**Nussbraun,**  
ähnlich RAL 8011



**Sepiabraun,**  
ähnlich RAL 8014

## HOLZ-OPTIKEN



**Golden oak**

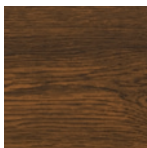

**Dark oak**

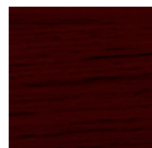

**Mahagoni**

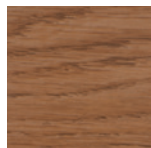

**Winchester**

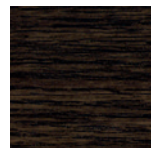

**Night oak**

## SATIN-OBERFLÄCHEN



**Satin white,**  
ähnlich RAL 9016



**Satin Window grey,**  
ähnlich RAL 7040

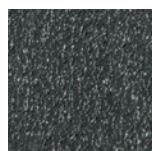

**Satin grey**  
(Mischfarbton)

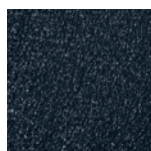

**Satin Dark grey,**  
ähnlich RAL 7016



**Satin brown,**  
ähnlich RAL 8014



**Satin black**  
(Mischfarbton)

**NEU**

Besonders witterungsbeständig  
und druckstellen reversible  
Endbeschichtung.

## MICROLINE-PRÄGUNGEN (GROSSLAMELLE)\*



**Satin white,**  
ähnlich RAL 9016

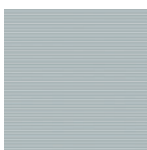

**Satin Window grey,**  
ähnlich RAL 7040



**Satin grey**  
(Mischfarbton)

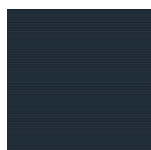

**Satin Dark grey,**  
ähnlich RAL 7016

Die beliebte und ausdrucks-  
starke Industrietorprägung  
für den Privatbereich.

\* Nur in Satin-Oberflächen Satin white (ähnlich RAL 9016), Satin Window grey (ähnlich RAL 7040), Satin grey (Mischfarbton) und Satin Dark grey (ähnlich RAL 7016) erhältlich.

## MASSIVHOLZTORE



Modell London, werkseitig unbehandelt



Modell Amsterdam, farblos lasiert



Modell Madrid, farblos lasiert



Modell Paris, farblos lasiert

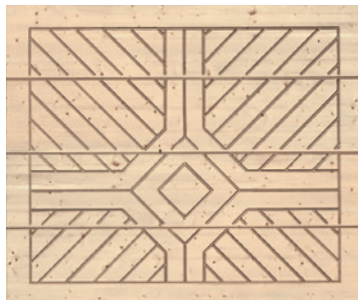

Modell Rom, farblos lasiert



Modell Berlin, Gestaltung nach Kundenwunsch

Die Modelle London und Madrid werden als Zubehör mit schwarzem Außengriff geliefert. Bei den Modellen Paris, Rom und Amsterdam können Sie den Griff variabel positionieren – rechts, links oder in der Mitte. Alle Tore sind mit ansichtsgleicher Nebentür mit schwarzem Rundgriff und Sicherheitsschloss lieferbar.



Nordische Fichte



Afrikanisches Okoumé



Aframosia (Okoumé werkseitig lasiert)

Alle Massivholztor werden aus drei Schichten nordischer Fichte oder fünf Schichten afrikanischer Okoumé zu wasserfesten Mehrschichtplatten verleimt. Vor dem Einbau ist eine Oberflächenbehandlung erforderlich (außer bei werkseitig lasiertem Okoumé), um das Tor langfristig vor Witterungseinflüssen zu schützen.



## FENSTER



Standardfenster

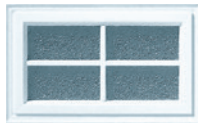

Kreuzfensteroptik

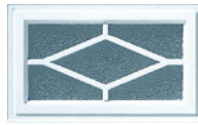

Rautenoptik



Motiv Sunrise

Abmessungen: Innen: ca. 392 x 192 mm  
Außen: ca. 460 x 260 mm

Fensterstärken:

- Für die Torprägungen waagerechte Sicke, Großsicke und Großlamelle: Klare oder kristallklare 25 mm-Acrylglas-Doppelscheibe, bei Motiv Sunrise 20 mm Acrylglas-Doppelscheibe
- Für die Torprägung Kassette: Klare oder kristallklare 20 mm-Acrylglas-Doppelscheibe

## LICHTBAND



Scheibenstärke 16 mm



Acrylglas mit  
Kristallstruktur



Doppelscheibe  
Acrylglas



Stegdoppelplatte  
Polycarbonat

Das Lichtband ist außerdem als kunststoffbeschichtetes Streckgitter erhältlich.

Hinweis: Fenster und Lichtbänder werden bei Holz-Optiken und Satin-Oberflächen in einem entsprechenden Korrespondenzfarbton ausgeführt.

## LICHTÖFFNUNGEN



Edelstahl-gerahmtes  
Bullauge, mit 10 mm-  
Acrylglas Doppelscheibe\*  
Abmessungen:  
Innen: ca. ø 290 mm  
Außen: ca. ø 350 mm

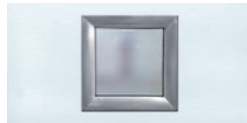

Rechteckfenster  
in RAL 9006 lackiert  
Abmessungen:  
Innen: ca. 235 x 235 mm  
Außen: ca. 320 x 320 mm

## OBERLICHT



Für einflügelige Nebentüren

Abmessungen:  
Breite: ca. 720 mm - 1.380 mm  
Höhe: ca. 275 mm - 575 mm

\*Nur für Torprägungen Großsicke und Großlamelle.

## TORGRIFFE



Beschichtet, in Super-  
Color- oder RAL-Farbe



Aluminium  
silberfarbig eloxiert



Beschichtet  
in Verkehrsweiß



Edelstahl

Passende Torgriffe erhalten Sie in allen elf Super-Color-Farben und RAL nach Wahl.

## EDELSTAHL-DRÜCKERGARNITUREN



Drückergarnitur  
für Profilzylinder

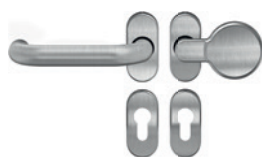

Wechselgarnitur  
für Profilzylinder



Wechselgarnitur  
für Profilzylinder  
(Flachdrücker)







# ISO 70

## TOR-FAKTEN

- Ideal für Privatgaragen von 2.250 bis 5.500 mm bei Neubau oder Renovierung
- Größte Auswahl und Ausstattungsvielfalt:
  - Als individuelles Designtor
  - Mit designgleicher Nebentür
- Exzellente Laufkultur, höchste Lebensdauer und Stabilität durch extrem verwindungssteife, robuste Konstruktion
- Federtechnik wahlweise mit vertikalem Zugfedersystem oder mit stabilen Torsionsfederwellen
- Perfekte Funktionssicherheit und leichte Bedienung durch Torsionsfederwelle mit beidseitiger Federbruchsicherung
- Höchste Personensicherheit durch Fingerklemmschutz innen und außen (nach DIN EN 12604)
- Besonders hohe Wärmedämmung durch 67 mm dicken PUR-Hartschaumkern (Wärmedämmwert  $K = 0,34 \text{ W/m}^2\text{K}$ )
- Torblatt Innenseite: Grundlackierung auf Polyesterbasis, Verkehrsweiß, ähnlich RAL 9016
- Torblatt Außenseite Standard: Verkehrsweiß, ähnlich RAL 9016 (grundbeschichtet)
- Torblatt Außenseite: Super-Color-Farben, RAL nach Wahl, Satin-Oberflächen oder Holz-Optiken gegen Aufpreis (endbeschichtet)

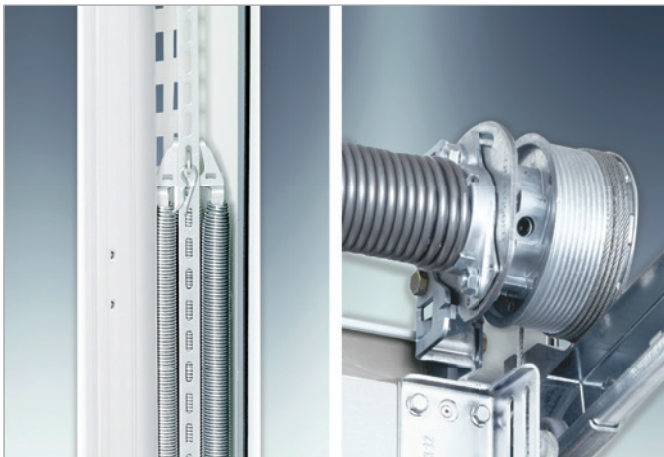

Unsere Garagen-Sektionaltore iso 70 erhalten Sie wahlweise mit vertikalem Zugfedersystem oder mit stabilen Torsionsfederwellen mit wartungsfreier, nach DIN EN 12604 geprüfter Federbruch-Sicherung.

## DÄMMSTÄRKE

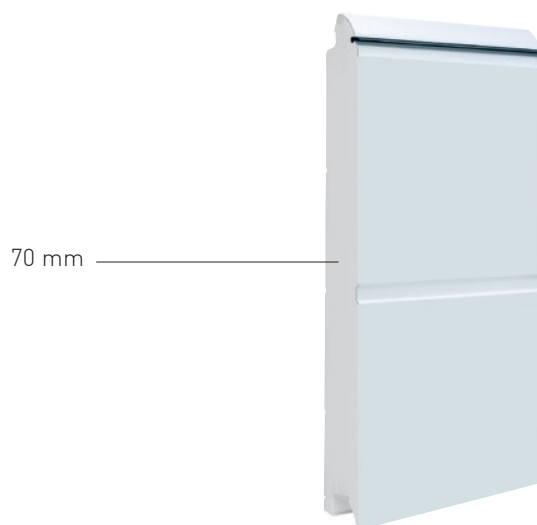

iso 70 ist mit einem 67 mm-Hartschaumkern gefüllt, der für besonders hohe Wärmedämmung und hohe Schallschutzwerte sorgt.

## TORPRÄGUNGEN

### FÜR EINZELGARAGEN

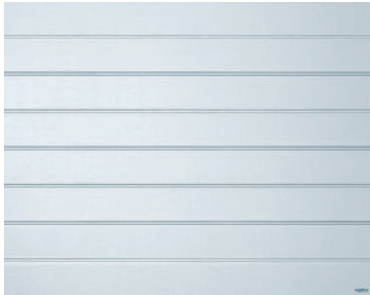

Großsicke

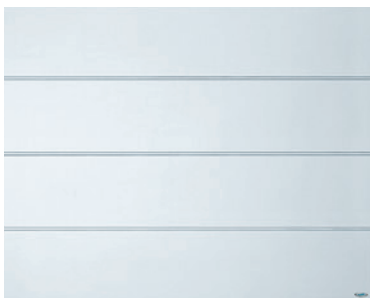

Großlamelle

### FÜR DOPPELGARAGEN BIS 5,50 M BREITE

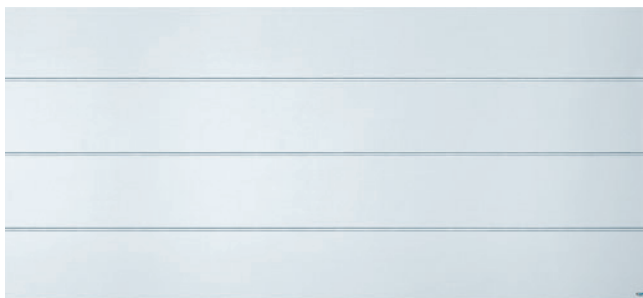
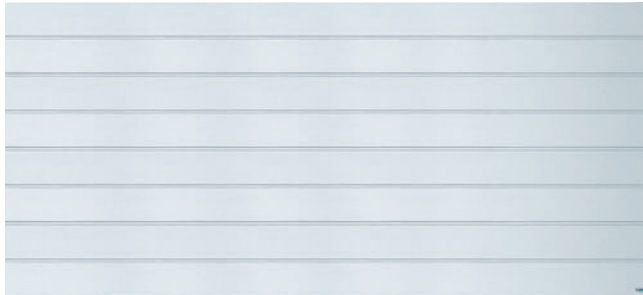

## FENSTER



Variante 1:  
Standardfenster



Variante 2:  
Elegante Rautenoptik

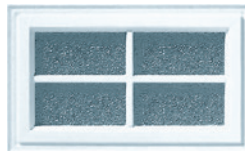

Variante 3:  
Klassisches Kreuzfenster

Abmessungen: Innen: ca. 392 x 192 mm  
Außen: ca. 460 x 260 mm

Fensterstärke:

- Für die Torprägung Großsicke: klare oder kristallklare 16 mm-Acrylglas-Doppelscheibe

## TORGRIFFE



Kunststoffgriff, schwarz  
(optional)

## LICHTÖFFNUNGEN



Edelstahl-gerahmtes  
Bullauge, mit 10 mm-  
Acrylglas Doppelscheibe\*  
Abmessungen:  
Innen: ca. ø 290 mm  
Außen: ca. ø 350 mm

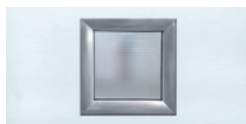

Rechteckfenster  
in RAL 9006 lackiert  
Abmessungen:  
Innen: ca. 235 x 235 mm  
Außen: ca. 320 x 320 mm



## OBERFLÄCHEN, FARBEN UND PRÄGUNGEN

### OBERFLÄCHEN STANDARDFARBE RAL-FARBEN



Noblesse (glatt)  
Elegant-glatte  
Oberfläche, an  
der Schmutz und  
Nässe einfach  
abperlen.



Verkehrsweiß,  
ähnlich RAL 9016



Haben Sie noch Wünsche?  
Gegen einen geringen Aufpreis erhalten Sie das Tor in einer  
RAL-Farbe Ihrer Wahl.

### SUPER-COLOR-FARBEN/ VORZUGSFARBEN



Stahlblau,  
ähnlich RAL 5011



Moosgrün,  
ähnlich RAL 6005



Tannengrün,  
ähnlich RAL 6009



Lichtgrau,  
ähnlich RAL 7035



Fenstergrau,  
ähnlich RAL 7040



Weißaluminium,  
ähnlich RAL 9006



Graualuminium,  
ähnlich RAL 9007



Anthrazitgrau,  
ähnlich RAL 7016



Ockerbraun,  
ähnlich RAL 8001



Nussbraun,  
ähnlich RAL 8011



Sepiabraun,  
ähnlich RAL 8014

### HOLZ-OPTIKEN



Golden oak

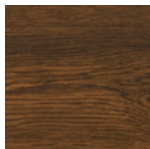

Dark oak

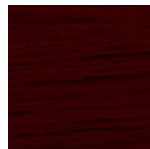

Mahagoni

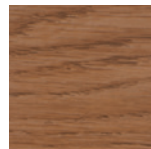

Winchester

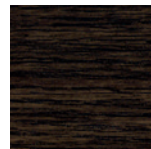

Night oak

### SATIN-OBERFLÄCHEN



Satin white,  
ähnlich RAL 9016



Satin Window grey,  
ähnlich RAL 7040



Satin grey  
(Mischfarbton)



Satin Dark grey,  
ähnlich RAL 7016



Satin brown,  
ähnlich RAL 8014



Satin black  
(Mischfarbton)

NEU

Besonders witterungsbeständig  
und druckstellenreversible  
Endbeschichtung.



## SCHATZ, BEKOMME ICH AUCH EINE FERNSTEUERUNG?

Sichern Sie sich direkt weitere Handsender für Familienmitglieder. Es gibt ja auch nicht nur einen Schlüssel zu Ihrem Haus, oder?

### HANDESENDER

Alle Handsender sind mit unseren bestehenden Antriebsmodellen kompatibel.



Mini-Novotron 522 Design\*  
2-Kanal, 433 MHz,  
KeeLoq-Wechselcode



Mini-Novotron 524 Design\*  
4-Kanal, 433 MHz,  
KeeLoq-Wechselcode



Mini-Novotron 502  
2-Kanal, 433 MHz,  
KeeLoq-Wechselcode



Mini-Novotron 504  
4-Kanal, 433 MHz,  
KeeLoq-Wechselcode



Mini-Novotron 523 Protect\*  
3-Kanal, 433 MHz,  
in Kombination mit dem  
NovoPort®-Antrieb



Mini-Novotron 522\*  
2-Kanal, 433 MHz,  
KeeLoq-Wechselcode



Micro-Novotron 512  
2-Kanal, 433 MHz,  
KeeLoq-Wechselcode



Micro-Novotron 512 Design  
2-Kanal, 433 MHz,  
KeeLoq-Wechselcode



Mini-Novotron 524\*  
4-Kanal, 433 MHz,  
KeeLoq-Wechselcode



Clip/ Silikonhülle/ Wandhalterung  
Geeignet zur Verwendung als Clip,  
als Hülle und Wandhalterung für  
Mini-Novotron 522 Design/ 524  
Design, Mini-Novotron 522/ 52  
und Mini-Novotron Protect 523



Wandhalterung HS  
mit Sonnenblenden-Clip für  
Mini-Novotron 502/ 504 und für  
Micro-Novotron 512/ 512 Design

\*Diese Handsender verfügen über die AES 128 bit-Verschlüsselung und bieten hierdurch höchste Sicherheit.

Über das vollständige Zubehörprogramm können Sie sich auf [www.novoferm.ch](http://www.novoferm.ch) informieren, oder wenden Sie sich an Ihren Fachhändler.





## WIE KOMME ICH OHNE FERNSTEUERUNG IN MEINE GARAGE?

Mit zahlreichen Tastern, dem Transponderset oder dem Fingerprint können Sie Ihr Garagentor auch ohne Fernsteuerung öffnen – zum Beispiel bei der Gartenarbeit.

### FUNK-TASTER



Funk-Innentaster Signal 111  
2-Kanal, 433 MHz, KeeLoq-Wechselcode zur Steuerung von 2 Antrieben oder 1 Antrieb und 1 Außenbeleuchtung, aus UV-beständigem Material, wahlweise in weiß oder schwarz



Funk-Codetaster Signal 218  
10 Codes, 433 MHz, KeeLoq-Wechselcode mit Edelstahlblende, hinterleuchtet, aus UV-beständigem Material, wahlweise in weiß oder schwarz

### TASTER



Innentaster Signal 112  
Starttaste, Urlaubsschalter, Dauerlicht (Ein/ Aus), 24 V Anschluss am Antrieb, aus UV-beständigem Material



Codetaster Signal 213  
3 Signale, Metalltastatur, 230 V Anschluss

### TRANSPONDERSET



Transponderset  
• 24-240 V  
• Leseinheit mit Codierschaltgerät  
• 1x Transponderkarte  
• 1x Transponderschlüssel  
• Geeignet für: NovoPort®, Novomatic, NovoGate®/ NovoSwing®, NovoRol®, Trafimatic® Plus, Novomatic 423 Accu

### FINGERPRINT



Fingerprint Scanner  
Signal 601  
Impulsgabe durch eingelernten Fingerabdruck, bis zu 150 Signale einlernbar, Schutzart IP 65



### SCHLÜSSELTASTER



Signal 312  
Unterputz, 1-fach Schaltimpuls (1 Tor)



Signal 313  
Unterputz, 2-fach Schaltimpuls (2 Tore)



Signal 412  
Aufputz, 1-fach Schaltimpuls (1 Tor)



Signal 413  
Aufputz, 2-fach Schaltimpuls (2 Tore)





## WIE KANN ICH MEIN HAUS SMARTHOME-FÄHIG MACHEN?

Für die Steuerung von meinem Novoferm Garagen-Sektionaltor per App benötige ich die folgenden Komponenten.

### SMARTHOME KOMPONENTEN

homematic IP



Homematic IP  
Access Point

- Geeignet für:  
NovoPort®,  
Novomatic 423, 563 S und  
823 S

 **NEU**  
innogy



innogy/ Livisi  
SmartHome-Zentrale

- Geeignet für:  
NovoPort®,  
Novomatic 423, 563 S und  
823 S

 **DELTA  
DORE**  
Smart is the new power



Delta Dore  
TYDOM 1.0

- Geeignet für:  
NovoPort®,  
Novomatic 423, 563 S und  
823 S



Novoferm Aufsteckmodul  
zur Steuerung eines weiteren  
Antriebes über  
die von Ihnen gewählte  
SmartHome-Partner App

- Geeignet für:  
NovoPort®,  
Novomatic 423, 563 S und  
823 S



## STILVOLLE BELEUCHTUNG?

Die LED-Lichtleiste setzt Ihr Tor und die Gesamtarchitektur Ihres Hauses stimmungsvoll in Szene. Langlebige LEDs sorgen für eine sehr helle Ausleuchtung bei minimalem Stromverbrauch.

### LED-BELEUCHTUNGSEINHEIT



- Aluminium eloxiert
- Erhältliche Längen: 3 m, 4 m und 5 m – bei Bedarf kürzbar!
- Steuerung von Tor und Licht mit einem Handsender möglich.
- Beleuchtung wahlweise mit oder ohne Torbewegung.





## WAS PASSIERT, WENN ICH EINMAL NICHT HINSCHAU?

Dank der unsichtbaren Lichtschranke „Easy“ stoppt Ihr Tor bei Hindernissen, auch wenn Sie gerade nicht hinschauen.

### LICHTSCHRANKEN

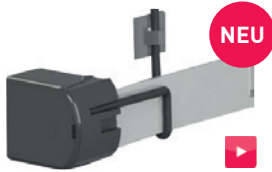

Einweg-Lichtschranke „Easy“

- 10-30 V
- Reichweite 7 m
- Geeignet für: Novoferm-Sektionaltore mit Antrieb



Einweg-Lichtschranke „Extra 625“

- 24 V DC, IP 54
- Reichweite 8 m
- Geeignet für: Alle Antriebsmodelle



Reflexionslichtschranke „Extra 628“

- 24-240 V AC, 12-240 V DC, IP 54
- Reichweite 5 m
- Nur als Impulsgeber verwendbar



## STROMAUSFALL – WAS MACHEN WIR JETZT?

Sie haben keinen zweiten Zugang zur Garage? Mit der Notentriegelung Extra 315 können Sie Ihr Tor auch ohne Strom öffnen.

### NOTENTRIEGELUNG



Notentriegelung „Extra 315“

- Mit Sicherheits-Profil-Halbzylinder
- Geeignet für Sektionaltore iso 20 und iso 45
- Für Sektionaltore iso 70 ist eine separate Variante erhältlich

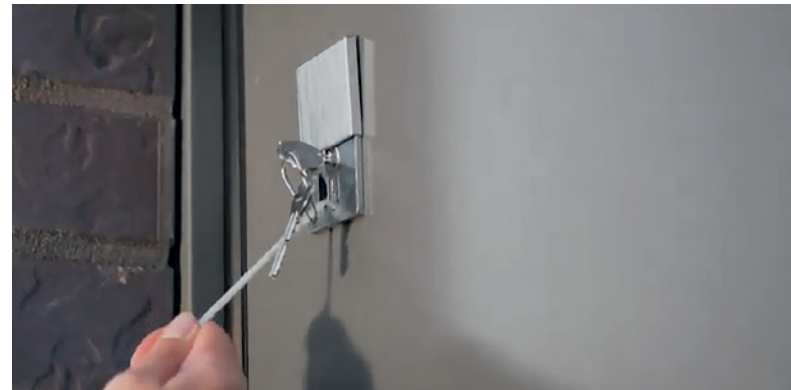

### AKKUAUSFÜHRUNGEN



Akku-Pack

Nennspannung 12 V DC, Nennkapazität 15 Ah, Nutzungsdauer 40 Tage bei max. 4 Öffnungen pro Tag und bei einer Temperatur von 20 °C, Temperaturbereich - 15 ° bis + 45 °C, integrierter Laderegler für Steckernetzteil

- Geeignet für: Novomatic 423 Accu

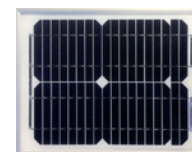

Solarmodul

Leistung Pmax 10 Wp, Leerlaufspannung 21.5 V, Strom bei Pmax 0,5 A, Abmessungen 370 x 310 mm

- Geeignet für: Novomatic 423 Accu



Viele Videos zu unseren Produkten finden Sie im Novoferm YouTube-Channel: [www.youtube.com/NovofermVideos](https://www.youtube.com/NovofermVideos)



Wir machen das Tor!

**Novoferm Schweiz AG**  
Höchmatt 3  
CH-4616 Kappel  
Tel.: +41 62 209 6677  
Fax: +41 62 209 6688  
E-Mail: [info@novoferm.ch](mailto:info@novoferm.ch)

Online für Sie unterwegs:

 [www.novoferm.ch](http://www.novoferm.ch)  [www.youtube.com/NovofermVideos](http://www.youtube.com/NovofermVideos)